



GROUPAMA GARANCIA E-LAKÁS- BIZTOSÍTÁS

➤ SZÉLES KÖRŰ
BIZTOSÍTÁS
OTTHONÁRA ÉS
ÉRTÉKEIRE

Zöld út a garantált biztonsághoz



Groupama Garancia

Biztosító

Az OTP Csoport partnere

Tartalomjegyzék

Ügyféltájékoztató és Szerződési Feltételek a Groupama Garancia Biztosító Zrt. GB529 jelű Groupama Garancia e-Lakásbiztosításához	3
I. Általános feltételek	6
1. A szerződés alanyai	4
1.A. Szerződő	4
1.B. Biztosított	4
1.C. Fogyasztó	4
1.D. Vállalkozás	4
2. A biztosítási szerződés létrejötte	4
3. A biztosítási szerződés hatálybalépése, a kockázatviselés kezdete	5
4. A biztosítási szerződés tartama, a biztosítási évforduló és a biztosítási időszak	5
4.A. A biztosítási szerződés tartama	5
4.B. A biztosítási évforduló	5
4.C. A biztosítási időszak	5
5. A biztosítási szerződés módosítása	5
6. A biztosítási kockázat jelentős növekedése	5
7. A biztosítási szerződés megszűnésének esetei	5
7.A. Érdekmúlás, lehetetlenülés	5
7.B. Évfordulóra történő felmondás	5
7.C. Díjnemfizetés	5
7.D. Biztosítási esemény bekövetkezése miatti megszűnés	6
7.E. Egyéb esetek	6
8. A biztosítási díj, díjfizetés szabályai	6
9. A biztosítási összeg, alulbiztosítottság	6
10. Az értékkövetés szabályai	6
11. Önrészesedés	6
12. A szerződő felek speciális kötelezettségei	6
12.A. Szerződő, biztosított kötelezettségei	6
a. Tájékoztatói kötelezettség	6
b. Közlési és változásbejelentési kötelezettség	7
c. Kármegelőzési, kárenyhítési kötelezettség	7
d. Kárbejelentési kötelezettség	7
e. Kárbejelentéshez szükséges dokumentumok	7
f. Díjfizetési kötelezettség	8
12.B. Biztosító kötelezettségei	8
a. Tájékoztatói kötelezettség	8
b. Szolgáltatási kötelezettség	8
13. Mentésülés	8
14. Általános kizárások	8
15. Egyéb rendelkezések	9
15.A. Megtérítési igény	9
15.B. Elévülés	9
15.C. Eltérés a szokásos szerződési gyakorlattól	9
15.D. A biztosító legfontosabb adatai	10
II. Különös biztosítási feltételek – Épület és ingóságbiztosítás	11
1. Biztosított	11
2. Területi hatály	11
3. Biztosítható vagyontárgyak köre	11
3.A. Épület vagyonszámok	11
a. Épületek, lakások biztosított vagyontárgyai	11
b. Lakásbérlemény biztosított vagyontárgyai	11
3.B. Ingóság vagyonszámok	12
a. Értéktárgyak, különleges ingóságok vagyonszámok	12
b. Általános háztartási ingóságok vagyonszámok	12
4. Biztosítási összeg meghatározása vagyonszámra	12
4.A. Épületek, lakások, lakásbérlemények biztosítása esetén	12
4.B. Ingóságok biztosítása esetén	12
5. Biztosítási események	13
5.A. Tűz	13
5.B. Robbanás és robbantás	13
5.C. Villámcsapás	13
5.D. Villámcsapás másodlagos hatása	13
5.E. Vihar	13
5.F. Felhőszakadás	13
5.G. Jégverés	13
5.H. Hónyomás	13
5.I. Árvíz	13
5.J. Földrengés	14
5.K. Földcsuszamlás	14
5.L. Kő- és földomlás	14

5.M. Ismeretlen építmény, ismeretlen üreg beomlása	14
5.N. Idegen jármű ütközése (légi jármű ütközése is)	14
5.O. Idegen tárgy rádőlése	14
5.P. Betöréses lopás, rongálás	14
5.Q. Rablás	15
5.R. Vízkár	15
5.S. Üvegtörés	15
5.T. Egyéb	15
a. Tűzkár nélküli füst- és koromszennyezés	15
b. Besurranás	15
c. Épülettartozékok lopása	15
d. Munkanélküliség vagy hosszan tartó betegállomány idején díjvisszatérítés	15
6. A biztosító szolgáltatása	18
6.A. Szolgáltatásra jogosultak köre	18
6.B. A térítési összeg meghatározásának alapelvei	18
a. Épület, lakás, lakásbérlemény biztosítása esetén	18
b. Ingóságok biztosítása esetén	18
6.C. Költségtérítések	18
a. Épület, lakás, lakásbérlemény biztosítása esetén	18
b. Ingóságok biztosítása esetén	18
6.D. A szolgáltatás különös szabályai	18
III. Kiegészítő felelősségbiztosítás különös feltételei	19
1. Biztosított	19
2. Területi és időbeli hatály	19
3. A biztosítás megszűnése	19
4. A biztosítás díja	19
5. Biztosítási összeg	19
6. Biztosítási események	19
7. A biztosító szolgáltatása	19
7.A. A biztosító mentesülése	20
7.B. A biztosító szolgáltatásai a biztosítási esemény bekövetkezése esetén	20
7.C. A kárrendezés szabályai	20
7.D. A biztosítással nem fedezett események és károk, kizárások és korlátozások	21
IV. Kiegészítő balesetbiztosítás különös feltételei	22
1. Biztosított, kedvezményezett	22
2. Területi és időbeli hatály	22
3. A biztosítás megszűnése	22
4. A biztosított, kedvezményezett kötelezettségei	22
5. A biztosítás díja	22
6. Biztosítási összeg	22
7. Biztosítási esemény	22
8. A biztosító mentesülése	22
9. Kizárt kockázatok	22
10. A biztosító szolgáltatása	23
10.A. Rokkantsági fok megállapítása	23
10.B. A biztosító teljesítése	24
10.C. Fogalmak	24
V. Függelék: betörésvédelmi szintek és összeghatárok	26
1. Fejezet	26
2. Fejezet	28
3. Fejezet	29
3.A. Mechanikai védelmi előírások	29
1. A minimális mechanikai védelem követelményei	29
2. A részleges mechanikai védelem követelményei	29
3. A teljes körű mechanikai védelem követelményei	30
4. A különböző szintű mechanikai védelemre vonatkozó előírásokban lévő szakkifejezések meghatározása	32
3.B. Elektronikai jelzőrendszer előírásai	34
1. A behatolást jelző minimális elektronikai jelzőrendszer követelményei	34
2. A behatolást jelző részleges elektronikai jelzőrendszer követelményei	34
3.C. Távfelügyeleti rendszerekre vonatkozó követelmények	35
VI. A személyes adatok kezelésére, valamint a biztosítási szerződéssel kapcsolatos panaszok ügyintézésére vonatkozó elvi és gyakorlati tudnivalók (Tudnivalók)	36
1. Értelmező rendelkezések	36
2. Az adatkezelés célja, jogalapja	36
3. A kezelt adatok meghatározása (biztosítási titokok körök)	36
4. A biztosítási titoknak minősülő személyes adatok kezelésénél az alábbiak szerint jár el a biztosító	37
5. Az adatkezelés időtartama	38
6. Az adatkezelésre vonatkozó egyéb rendelkezések	39
7. Az adatok továbbítása, adatfeldolgozók	39
8. A biztosítási szerződéssel kapcsolatos panaszok kezelése	39
9. Tájékoztató a FATCA-törvény alapján fennálló kötelezettségekről	40



Biztosító

**ÜGYFÉLTÁJÉKOZTATÓ ÉS SZERZŐDÉSI FELTÉTELEK
A GROUPAMA GARANCIA BIZTOSÍTÓ ZRT.
GB529 JELŰ GROUPAMA GARANCIA E-LAKÁSBIZTOSÍTÁSÁHOZ**

A biztosítási szerződés alapján a biztosító köteles a szerződésben meghatározott kockázatra fedezetet nyújtani, és a kockázatviselés kezdetét követően bekövetkező biztosítási esemény bekövetkezése esetén a szerződésben meghatározott szolgáltatást teljesíteni.

Az általános és a különös biztosítási feltételek együttesen alkotják az általános szerződési feltételeket.

A Groupama Garancia e-Lakásbiztosítás általános biztosítási feltételei azokat a rendelkezéseket tartalmazzák, amelyeket – ellenkező szerződéses kikötés hiányában – a Groupama Garancia Biztosító Zrt. (a továbbiakban: biztosító) GB529 jelű e-lakásbiztosítási szerződéseire és az azokhoz kötött kiegészítő biztosításokra alkalmazni kell.

A különös biztosítási feltételekben nem szabályozottakra az általános biztosítási feltételek, míg a különös biztosítási feltételeknek az általános biztosítási feltételtől eltérő rendelkezése esetén a különös biztosítási feltételek rendelkezése az irányadó.

Az általános és különös biztosítási feltételekben nem szabályozott kérdésekben a Polgári Törvénykönyvről szóló 2013. évi V. törvény és az egyéb hatályos magyar jogszabályok rendelkezései alkalmazandók.

Az ajánlat, a kapcsolódó nyilatkozatok, a kötvény, ügyfélértékelő és az általános szerződési feltételek a felek közti megállapodás minden feltételét tartalmazzák, így a korábbi megállapodások, nyilatkozatok hatályukat veszítik, és nem képezik jelen szerződés részét.

A fedezetekről, valamint a biztosítási összegekről az alábbi táblázat ad áttekintést:

Biztosítási események és kiegészítő biztosítások		
Alapbiztosítás	Tűz	✓
	Robbanás és robbantás	✓
	Villámcsapás	✓
	Villámcsapás másodlagos hatása	300 000 Ft/kár
	Vihar	✓
	Felhőszakadás	✓
	Jégverés	✓
	Hónyomás	✓
	Árvíz	✓
	Földrengés	✓
	Földcsuszamlás	✓
	Kő- és földomlás	✓
	Ismeretlen építmény, ismeretlen üreg beomlása	✓
	Idegen jármű ütközése (légi jármű ütközése is)	✓
	Idegen tárgy rádőlése	✓
	Betöréses lopás, rongálás	✓
	Rablás	✓
	Vízkárr	✓
	Üvegtörés	✓
	Tűzkár nélküli füst- és koromszennyezés	100 000 Ft/év
Besurranás	100 000 Ft/év	
Épülettartozékok lopása	100 000 Ft/kár	
Munkanélküliség vagy hosszan tartó betegállomány idején díjvisszatérítés	✓	
Kiegészítő biztosítás	Felelősségbiztosítás	Magyarországra 10 000 000 Ft
	Balesetbiztosítás	✓

1. A szerződés alanyai

1.A. Szerződő

Az a személy, aki valamely vagyoni vagy személyhez fűződő jogviszonya alapján a biztosítási esemény elkerülésében érdekelt, vagy a biztosítást ilyen személy (biztosított) javára köti meg. Az e rendelkezés ellenére kötött biztosítási szerződés semmis. A szerződőt terheli a díjfizetési kötelezettség, a biztosító a jognyilatkozatokat hozzá intézi, és a szerződő köteles a nyilatkozatok megtételére is.

1.B. Biztosított

Az egyes biztosítások biztosított körének meghatározását a különös biztosítási feltételek tartalmazzák. Ha a feltételek eltérően nem rendelkeznek, a biztosító szolgáltatására a biztosított jogosult.

Ha a szerződést nem a biztosított kötötte, a biztosított a biztosítóhoz intézett írásbeli nyilatkozattal a szerződésbe beléphet; a belépéshez a biztosító hozzájárulása nem szükséges. A belépéssel a szerződő felet megillető jogok és az őt terhelő kötelezettségek összesége a biztosítottra száll át.

1.C. Fogyasztó

Fogyasztó a szakmája, önálló foglalkozása vagy üzleti tevékenysége körén kívül eljáró természetes személy.

1.D. Vállalkozás

Vállalkozás a szakmája, önálló foglalkozása vagy üzleti tevékenysége körében eljáró személy.

2. A biztosítási szerződés létrejötte

2.1. Elektronikus úton tett ajánlattal kezdeményezett szerződéskötés

2.1.A. A szerződő a biztosítási szerződés megkötését elektronikus úton tett ajánlattal kezdeményezi. A szerződő az ajánlatához annak megtételétől számított 15 napig kötve van. Kockázatbírálási idő az ajánlat biztosító számára történő hozzáférhetővé válásától számított 15 napon belüli időszak. A biztosító köteles a szerződő ajánlatának megérkezését elektronikus úton késedelem nélkül visszaigazolni.

2.1.B. A szerződés – az ajánlat szerinti tartalommal – az ajánlatnak a biztosító számára történő hozzáférhetővé válásának időpontjára visszamenőlegesen hatállyal akkor jön létre, amikor a biztosító az ajánlat elfogadásáról és a fedezet igazolásáról a kockázatbírálási idő alatt kötvényt állít ki. Ha a kötvény a szerződő fél ajánlatától eltér, és az eltérést a szerződő fél a dokumentum kézhezvételét követően 15 napon belül nem kifogásolja, a szerződés a kötvény szerinti tartalommal jön létre. Ez a rendelkezés lényeges eltérésekre akkor alkalmazható, ha a biztosító az eltérésre a szerződő fél figyelmét a kötvény átadásakor írásban felhívta. Ha a felhívás elmarad, a szerződés az ajánlat tartalmának megfelelően jön létre. Nem jön létre a szerződés, ha a biztosító az ajánlatot a kockázatbírálásra nyitva álló 15 napos határidőn belül elutasítja.

2.1.C. A biztosító kifejezett nyilatkozata nélkül is létrejön a szerződés, ha a biztosító az ajánlatra annak a részére történt hozzáférhetővé válásától számított tizenöt napon belül nem nyilatkozik, feltéve, hogy az ajánlatot a jogviszony tartalmára vonatkozó, jogszabályban előírt tájékoztatás birtokában, a biztosító által rendszeresített ajánlati lapon és a díjszabásnak megfelelően tették. Ebben az esetben a szerződés – az ajánlat szerinti tartalommal – az ajánlatnak a biztosító számára történő hozzáférhetővé válásának időpontjára visszamenőlegesen hatállyal a kockázatbírálási idő elteltét követő napon jön létre. A biztosító a szerződés létrejöttéről kötvényt állít ki.

Ha a kockázatbírálási idő alatt a biztosítási esemény bekövetkezik,

az ajánlatot a biztosító csak abban az esetben utasíthatja vissza, ha ennek lehetőségére az ajánlati lapon a figyelmet kifejezetten felhívta, és az igényelt biztosítási fedezet jellege vagy a kockázatviselés körülményei alapján nyilvánvaló, hogy az ajánlat elfogadásához a kockázat egyedi elbírálása szükséges.

Ha a biztosító kifejezett nyilatkozata nélkül létrejött szerződés lényeges kérdésben eltér a jelen általános szerződési feltételben foglaltaktól, a biztosító a szerződés létrejöttétől számított 15 napon belül javasolhatja, hogy a szerződést az általános szerződési feltételeknek megfelelően módosítsák. Ha a szerződő fél a javaslatot nem fogadja el vagy arra 15 napon belül nem válaszol, a biztosító az elutasítástól vagy a módosító javaslat kézhezvételétől számított 15 napon belül a szerződést 30 napra írásban felmondhatja.

2.2. Telefon útján tett ajánlattal kezdeményezett szerződéskötés

2.2.A. A szerződő a szerződés megkötését telefon útján tett szóbeli ajánlattal kezdeményezi. A szerződő az ajánlatához annak megtételétől számított 15 napig van kötve. Kockázatbírálási idő az ajánlat biztosítóhoz történő beérkezésétől számított 15 napon belüli időszak.

2.2.B. A szerződés – az ajánlat szerinti tartalommal – az ajánlatnak a biztosító részére történt átadása időpontjára visszamenő hatállyal akkor jön létre, amikor a biztosító az ajánlat elfogadásáról és a fedezet igazolásáról a kockázatbírálási idő alatt kötvényt állít ki. Ha a kötvény a szerződő fél ajánlatától eltér, és az eltérést a szerződő fél a dokumentum kézhezvételét követően 15 napon belül nem kifogásolja, a szerződés a kötvény szerinti tartalommal jön létre. Ez a rendelkezés lényeges eltérésekre akkor alkalmazható, ha a biztosító az eltérésre a szerződő fél figyelmét a kötvény átadásakor írásban felhívta. Ha a felhívás elmarad, a szerződés az ajánlat tartalmának megfelelően jön létre. Nem jön létre a szerződés, ha a biztosító az ajánlatot a kockázatbírálásra nyitva álló 15 napos határidőn belül elutasítja.

2.2.C. A biztosító kifejezett nyilatkozata nélkül is létrejön a szerződés, ha a biztosító az ajánlatra annak beérkezésétől számított tizenöt napon belül nem nyilatkozik, feltéve, hogy az ajánlatot a jogviszony tartalmára vonatkozó, jogszabályban előírt tájékoztatás birtokában, a biztosító által rendszeresített ajánlati lapon és a díjszabásnak megfelelően tették. Ebben az esetben a szerződés – az ajánlat szerinti tartalommal – az ajánlatnak a biztosító részére történt átadása időpontjára visszamenő hatállyal a kockázatbírálási idő elteltét követő napon jön létre. A biztosító a szerződés létrejöttéről kötvényt állít ki. Ha a kockázatbírálási idő alatt a biztosítási esemény bekövetkezik, az ajánlatot a biztosító csak abban az esetben utasíthatja vissza, ha ennek lehetőségére az ajánlati lapon a figyelmet kifejezetten felhívta, és az igényelt biztosítási fedezet jellege vagy a kockázatviselés körülményei alapján nyilvánvaló, hogy az ajánlat elfogadásához a kockázat egyedi elbírálása szükséges. Ha a biztosító kifejezett nyilatkozata nélkül létrejött szerződés lényeges kérdésben eltér a jelen általános szerződési feltételben foglaltaktól, a biztosító a szerződés létrejöttétől számított tizenöt napon belül javasolhatja, hogy a szerződést az általános szerződési feltételeknek megfelelően módosítsák. Ha a szerződő fél a javaslatot nem fogadja el vagy arra tizenöt napon belül nem válaszol, a biztosító az elutasítástól vagy a módosító javaslat kézhezvételétől számított tizenöt napon belül a szerződést harminc napra írásban felmondhatja.

2.3. A biztosító a biztosítási ajánlat megtételekor vagy azt követően befizetett biztosítási díjat kamatmentesen kezeli. A biztosítási ajánlat visszautasítása esetén a biztosító az addig befizetett biztosítási díjat 8 napon belül kamatmentesen visszafizeti a szerződő részére.

3. A biztosítási szerződés hatálybalépése, a kockázatviselés kezdete

A biztosítási szerződés a kockázatviselés kezdő napján lép hatályba.

A biztosító kockázatviselése az ajánlaton megjelölt időpontban kezdődik.

A kockázatviselés kezdő időpontja nem lehet korábbi, mint az ajánlat biztosító számára történő hozzáférhetővé válás időpontját követő nap 0 órája. Amennyiben az ajánlaton a kockázatviselés kezdő időpontjaként korábbi időpont került feltüntetésre, mint az ajánlat biztosító számára történő hozzáférhetővé válás időpontját követő nap, úgy a kockázatviselés kezdő időpontjának a biztosító számára történő hozzáférhetővé válás időpontját követő nap 0 óráját kell tekinteni.

4. A biztosítási szerződés tartama, a biztosítási évforduló és a biztosítási időszak

4.A. A biztosítási szerződés tartama

A biztosítási szerződés határozatlan időre jön, kivéve, ha a felek azt a szerződésben foglaltak szerint határozott időre kötötték.

A tartamot a biztosítási ajánlat tartalmazza.

4.B. A biztosítási évforduló

A biztosítási évfordulót a szerződés (kötvény) tartalmazza, amely a kockázatviselés kezdetének időpontjával megegyező hónap, nap.

4.C. A biztosítási időszak

A biztosítási időszak határozatlan tartamra kötött szerződés esetén egy év, határozott tartamú szerződés esetén a szerződés tartamával egyezik meg.

5. A biztosítási szerződés módosítása

A felek a szerződés tartalmát közös megegyezéssel bármikor módosíthatják.

A szerződés módosítását bármelyik fél írásban kezdeményezheti.

A szerződőnek lehetősége van szerződésmódosítást kezdeményezni a groupamadirekt.hu internetes szolgáltatások igénybevételével is, ha arra külön szerződést kötött az Általános Szerződési Feltételek a groupamadirekt.hu internetes szolgáltatások igénybevételére feltételei alapján.

Ha a másik fél a módosító javaslatot nem fogadja el, a biztosítási szerződés az eredeti tartalommal marad hatályban. A biztosítási kockázat jelentős növekedése (6. pont), valamint a biztosító kifejezett nyilatkozata nélkül létrejött szerződés általános szerződés feltételtől való lényeges eltérése (2.C. pont) esetén a szerződés – a jelent pontban foglaltaktól eltérően – a vonatkozó pontban meghatározott feltételek szerint módosítható.

6. A biztosítási kockázat jelentős növekedése

Ha a biztosító a szerződéskötés után szerez tudomást a szerződést érintő lényeges körülményekről vagy azok változásáról, és ezek a körülmények a biztosítási kockázat jelentős növekedését eredményezik, a tudomásszerzéstől számított tizenöt napon belül javaslatot tehet a szerződés módosítására, vagy a szerződést harminc napra írásban felmondhatja.

Ha a szerződő fél a módosító javaslatot nem fogadja el, vagy arra annak kézhezvételétől számított tizenöt napon belül nem válaszol, a szerződés a módosító javaslat közlésétől számított harmincadik napon megszűnik, ha a biztosító erre a következményre a módosító javaslat megtételekor a szerződő fél figyelmét felhívta.

Ha a szerződés egyidejűleg több vagyontárgyra vagy személyre vonatkozik, és a biztosítási kockázat jelentős megnövekedése ezek közül csak egyesekkel összefüggésben merül fel, a biztosító az előző két bekezdésben meghatározott jogait a többi vagyontárgy vagy személy vonatkozásában nem gyakorolhatja.

7. A biztosítási szerződés megszűnésének esetei

Az alapbiztosítás megszűnésével egyidejűleg a kiegészítő biztosítások is megszűnnek. A kiegészítő biztosítások a különös biztosítási feltételekben szabályozottak szerint szűnnek meg. Az adott kiegészítő biztosítás megszűnése az alapbiztosítást és a többi kiegészítő biztosítást – a különös biztosítási feltételek eltérő rendelkezése hiányában – nem érinti.

7.A. Érdekmúlás, lehetetlenülés

Ha a biztosító kockázatviselésének kezdete előtt a biztosítási esemény bekövetkezett, bekövetkezése lehetetlenné vált vagy a biztosítási érdek megszűnt, a szerződés vagy annak megfelelő része megszűnik. Ha a biztosító kockázatviselésének tartama alatt a biztosítási esemény bekövetkezése lehetetlenné vált vagy a biztosítási érdek megszűnt, a szerződés vagy annak megfelelő része megszűnik.

A biztosítási érdek megszűnéséhez fűződő jogkövetkezmények nem alkalmazhatók, ha az érdekmúlás kizárólag a biztosított vagyontárgy tulajdonjoga átszállásának következménye, és a vagyontárgy más jogcím alapján már korábban is az új tulajdonos birtokában volt (például lízingbe vevő szerzi meg a vagyontárgy tulajdonjogát). Ebben az esetben a tulajdonjoggal együtt a biztosítási fedezet is átszáll, és a tulajdonjog átszállása időpontjában esedékes biztosítási díjakért a korábbi és új tulajdonos egyetemlegesen felelős. A szerződést bármelyik fél a tulajdonjog átszállásáról való tudomásszerzést követő harminc napon belül írásban, 30 napos határidővel felmondhatja.

A szerződőnek, illetve biztosítottak a jelen szabályzat 12.A. pontjában leírtaknak megfelelően kell bejelentenie a biztosítási esemény bekövetkezésének lehetetlenné válásával, valamint az érdekmúlással kapcsolatos változásokat.

Amennyiben a szerződés részbeni megszűnése esetén a szerződő, illetve a biztosított a fenti lényeges körülmények változását közli a biztosítóval, és ezek a körülmények a biztosítási kockázat jelentős növekedését eredményezik, úgy a felek jogaira és kötelezettségeire a 6. pontban foglaltak az irányadók.

7.B. Évfordulóra történő felmondás

A határozatlan időre kötött szerződést a felek írásban, a biztosítási időszak végére, 30 napos felmondási idővel felmondhatják.

Ha bármelyik szerződő fél a biztosítási szerződést nem a biztosítási időszak végére, hanem korábbi időpontra mondja fel, ez nem a felmondás érvénytelenségét eredményezi, hanem azt, hogy a felmondás csak a biztosítási időszak végével szünteti meg a szerződést.

Az egy évnél rövidebb határozott időtartamra létrejött szerződés a lejárat időpontja előtt csak a felek közös megegyezésével szüntethető meg, írásban.

7.C. Díjnyomfizetés

Ha az esedékes biztosítási díjat nem fizetik meg, a biztosító – a következményekre történő figyelmeztetés mellett – a szerződő felet a felszólítás elküldésétől számított 30 napos póthatáridő tűzésével a teljesítésre írásban felhívja. A póthatáridő eredménytelen elteltével a szerződés az esedékesség napjára visszamenő hatállyal megszűnik, kivéve, ha a biztosító a díjkövetelést késedelem nélkül bírósági úton érvényesíti.

A díjnyomfizetés elmulasztása a törvény erejénél fogva eredményezi a biztosítási szerződés megszűnését, ezért a megszűnést követően teljesített díjak, sem a szerződés hatályának meghosszabbodását, sem új szerződés keletkezését nem eredményezik.

Abban az esetben, ha a szerződés a fent részletezett módon, a folyótól függetlenül díj meg nem fizetése következtében szűnt meg, a szerződő fél a megszűnés napjától számított százhusz napon belül írásban kérheti a biztosítót a kockázatviselés helyreállítására. A biztosító a biztosítási fedezetet a megszűnt szerződés feltételei szerint helyreállíthatja (reaktiválás), feltéve, hogy a korábban esedékessé vált biztosítási díjat megfizetik. A helyreállítási (reaktiválási) kérelem elfogadásáról a biztosító dönt.

7.D. Biztosítási esemény bekövetkezése miatti megszűnés

Ha a biztosítási esemény bekövetkezik, és a szerződés megszűnik, a biztosító az egész biztosítási időszakra járó díj megfizetését követelheti.

7.E. Egyéb esetek

A szerződés megszűnésének egyéb eseteiben a biztosító az addig a napig járó díj megfizetését követelheti, amikor a kockázatviselése véget ért. Ha az időarányos díjnál több díjat fizettek be, a biztosító a díjtöbbletet 8 napon belül kamatmentesen köteles visszatéríteni. A határozott tartamra létrejött biztosítási szerződés a tartam lejártakor akkor is megszűnik, ha arra további díjfizetés történt. A szerződés megszűnését követő időszakra befizetett díjat a biztosító 8 napon belül kamatmentesen visszafizeti.

8. A biztosítási díj, díjfizetés szabályai

A biztosítási díj megállapításának az alapja a biztosítási összeg. A díjfizetési kötelezettség a szerződőt terheli. Ha a biztosított belép a szerződésbe, a folyó biztosítási időszakban esedékes díjakért a biztosított a szerződő féllel egyetemlegesen felelős. A szerződésbe belépő biztosított köteles a szerződő félnek a szerződésre fordított költségeit – ideértve a biztosítási díjakat is – megtéríteni.

A biztosító a biztosítás díját a biztosítási időszakra állapítja meg. A biztosítás első díja a kockázatviselés kezdetekor, a folytatólagos díj pedig annak az időszaknak az első napján esedékes, amelyre a díj vonatkozik.

A szerződés éves díjfizetési gyakoriságú, azonban a szerződő ettől eltérő – havi, negyedéves, féléves – díjfizetési gyakoriságot is választhat. A szerződés díja fizethető átutalással és banki díjlehívással. Amennyiben a szerződő a díjfizetés módjára tekintettel díjkedvezményben részesül, a díjfizetés módjának megváltoztatása esetén a kedvezményt elveszti. Banki díjlehívásra adott meghatalmazás esetén, ha a biztosítási díj lehívása a szerződő érdekkörébe tartozó okból (ideértve a bank érdekkörébe tartozó okot is) nem hajtható végre, a biztosító jogosult a díjfizetési módot átutalásos díjfizetésre módosítani.

Az egyszeri díjat a szerződés létrejöttékor kell megfizetni. A biztosítót a kockázatviselés teljes tartamára megilleti a díj. Ha az esedékes díjnak csak egy részét fizették meg, és a biztosító – a díjfizetési kötelezettség elmulasztására vonatkozó szabályok megfelelő alkalmazásával – eredménytelenül hívta fel a szerződő felet a befizetés kiegészítésére, a szerződés változatlan biztosítási összeggel, a befizetett díjjal arányos időtartamra marad fenn.

Ha a biztosítási esemény díjjal nem fedezett kockázatviselés alatt következett be, a biztosító a még meg nem fizetett díjat a szolgáltatás összegéből beszámítással levonja.

Ha a biztosítási esemény bekövetkezik, és a szerződés megszűnik, a biztosító az egész biztosítási időszakra járó díj megfizetését követelheti.

A szerződés megszűnésének egyéb eseteiben a biztosító az addig a napig járó díj megfizetését követelheti, amikor kockázatviselése véget ért. Ha az időarányos díjnál több díjat fizettek be, a biztosító a díjtöbbletet köteles 8 napon belül kamatmentesen visszatéríteni.

9. A biztosítási összeg, alulbiztosítottság

A biztosítási esemény bekövetkezésekor érvényes biztosítási összeg a biztosító szolgáltatási kötelezettségének a felső határa s egyben a biztosítási díj megállapításának alapja.

Az egyes biztosítások biztosítási összegeit a szerződő határozza meg. A biztosítási összeg módosítását a szerződő a biztosítóhoz intézett írásbeli nyilatkozatával maga is bármikor kezdeményezheti.

A biztosítási összeg nem haladhatja meg a biztosított vagyontárgy értékét. A biztosított érdek értékét meghaladó részben (túlbiztosítás) a biztosítási összegre vonatkozó megállapodás semmis, és a díjat megfelelően le kell szállítani. E rendelkezés ellenére is lehet biztosítási szerződést kötni valamely vagyontárgy várható értéke, továbbá helyreállításának vagy új állapotban való beszerzésének értéke erejéig.

Ha a biztosítási összeg a biztosított érdek értékénél kisebb (alulbiztosítás), a biztosító a kárt a biztosítási összegnek a vagyontárgy értékéhez viszonyított arányában köteles megtéríteni.

Ha a biztosítási szerződésben a biztosítási eseménykénti szolgáltatási limit is meg van határozva, a biztosító szolgáltatási kötelezettsége – a biztosítási összegben belül – a biztosítási esemény bekövetkezésekor érvényes limitösszegig terjed.

Az adott biztosítási időszakra vonatkozó biztosítási összeg az ugyanazon biztosítási időszakban bekövetkezett biztosítási esemény miatt kifizetett összeggel csökken, kivéve, ha a szerződő fél a díjat megfelelően kiegészíti. A biztosítási összeget a biztosító abban az esetben csökkentheti, ha arra legkésőbb a szolgáltatás teljesítésével egyidejűleg írásban felhívta a szerződő fél figyelmét, és a fedezetfeltöltés díját közölte. Ha a szerződő fél a fedezetfeltöltés jogával nem él, a szerződés a kifizetett összeggel csökkentett biztosítási összeg mellett marad hatályban a folyó biztosítási időszakra.

10. Az értékkövetés szabályai

A biztosítási összeg értékének követése érdekében a felek megállapodnak a biztosítási összeg rendszeres, értékkövető változásáról (továbbiakban: a biztosítási összeg indexálása). Amennyiben az adott biztosítási összeget a biztosító nem indexálja, úgy azt a különös feltételek kifejezetten tartalmazzák.

A biztosító a módosított biztosítási összeget az előző biztosítási összeg és a KSH index szorzata alapján számítja ki.

A biztosítási összeg indexálásának alapja a KSH által az indexálás alkalmazását megelőzően közzétett, egyéves (12 hónap) időszakra vonatkozó „Fogyasztói árindex”, amelytől a biztosító 5% ponttal felfelé, illetve lefelé eltérhet. A biztosítási összeg indexálására legelőször a szerződés létrejöttét követő biztosítási évben kerülhet sor, majd évente, a biztosítási évforduló napjának hatályával.

A biztosítási összeg változását a biztosítási díj arányosan követi. A biztosítási összeg értékkövető módosításáról és annak mértékéről, valamint a díjváltozásról a biztosító a biztosítási évfordulót 60 nappal megelőzően írásban értesíti a szerződőt.

Ha az indexált biztosítási összeggel és biztosítási díjjal a szerződő nem kívánja fenntartani a szerződést, akkor azt a biztosítási időszak végére – 30 napos felmondási idővel – írásban bármikor felmondhatja.

11. Önrészesedés

A biztosító önrészesedés nélkül téríti meg a károkat.

12. A szerződő felek speciális kötelezettségei

A szerződő felek bármelyike kérheti a kár okának és összegének független szakértő által történő megállapítását. A szakértői eljárás költségei – egyéb megállapodás hiányában – a megbízót terhelik.

A szerződés hatálya alatt a biztosított (szerződő fél) nyilatkozata a biztosítóval szemben akkor hatályos, ha

- az a biztosító valamely ügyfélszolgálati irodájába vagy a biztosító postacímére (1380 Budapest, Pf. 1049) beérkezik vagy
- a GroupamaDirekt.hu oldalon elérhető egyes funkciók használatánál az oldal külön képernyőfelületén jóváhagyott és véglegesített megbízás esetében a rendszer közli a megbízás átvételének a tényét. A biztosító az átvétel tényét e-mail üzenet formájában jelzi a felhasználónak.

E rendelkezéseket kell alkalmazni a biztosító tudomásszerzésének joghatályára is.

12.A. Szerződő, biztosított kötelezettségei

a. Tájékoztatási kötelezettség

A szerződőnek és biztosítottnak 15 napon belül be kell jelentenie, ha más biztosítóintézzettel olyan érdekre, biztosítási eseményekre is szóló biztosítási szerződést kötött, amelyre jelen általános szerződési feltétel alapján a biztosító kockázatviselése kiterjed.

Ha a szerződést nem a biztosított köti, a biztosítási esemény be-

következtéig vagy a biztosított belépéséig a szerződő fél a hozzá intézett nyilatkozatokról és a szerződésben bekövetkezett változásokról a biztosítottat köteles tájékoztatni.

b. Közlési és változásbejelentési kötelezettség

A szerződő fél köteles a szerződéskötéskor a biztosítás elvállalása szempontjából lényeges minden olyan körülményt a biztosítóval közölni, amelyeket ismert vagy ismernie kellett. A biztosító írásban közölt kérdéseire adott, a valóságnak megfelelő válaszokkal a szerződő fél közlési kötelezettségének eleget tesz. A kérdések megválaszolatlanul hagyása önmagában nem jelenti a közlési kötelezettség megsértését.

A szerződő (biztosított), a biztosító kérésére – a titok- és adatvédelmi szabályok betartásával – köteles a biztosító kockázata és a szerződés szempontjából jelentős okiratokat, szerződéseket, hatósági határozatokat a biztosító részére átadni.

A szerződő fél köteles a lényeges körülmények változását a biztosítóknak a tudomásszerzéstől számított 15 napon belül írásban bejelenteni.

A közlésre vagy a változás bejelentésére irányuló kötelezettség megsértése esetén a biztosító kötelezettsége nem áll be, kivéve, ha a szerződő fél bizonyítja, hogy az elhallgatott vagy be nem jelentett körülményt a biztosító a szerződéskötéskor ismerte, vagy az nem hatott közre a biztosítási esemény bekövetkeztében.

Ha a szerződés több vagyontárgyra vagy személyre vonatkozik, és a közlési vagy változásbejelentési kötelezettség megsértése ezek közül csak egyesekkel összefüggésben merül fel, a biztosító a közlésre vagy a változás bejelentésére irányuló kötelezettség megsértésére a többi vagyontárgy vagy személy esetén nem hivatkozhat.

A közlésre és változás bejelentésére irányuló kötelezettség egyaránt terheli a szerződő felet és a biztosítottat; egyikük sem hivatkozhat olyan körülményre, amelyet bármelyikük elmulasztott a biztosítóval közölni, noha arról tudnia kellett, és a közlésre vagy bejelentésre köteles lett volna.

c. Kármegelőzési, kárenyhítési kötelezettség

A szerződő fél és a biztosított a kár megelőzése érdekében az adott helyzetben általában elvárható magatartást köteles tanúsítani. Ezt az elvárhatósági követelményt kell támasztani abban az esetben is, ha a szerződés szabályozza a szerződő fél és a biztosított kármegelőzési teendőit, előírja a kár megelőzését vagy enyhítését célzó eszközöket, eljárásokat.

A szerződő fél és a biztosított a biztosító előírásai és a káresemény bekövetkezésekor adott utasításai szerint, ezek hiányában az adott helyzetben általában elvárható magatartás követelménye szerint köteles a kárt enyhíteni.

A kárenyhítés szükséges költségei a biztosítási összeg keretei között akkor is a biztosítót terhelik, ha a kárenyhítés nem vezetett eredményre.

Alulbiztosítás esetén a biztosító a kárenyhítés költségeit a biztosítási összeg és a vagyontárgy értékének arányában köteles megtéríteni.

A káresemény észlelését követően a szerződő (biztosított) haladéktalanul köteles

- tűz és robbanás esetén értesíteni a tűzoltóságot;
- bűncselekmény esetén feljelentést tenni a rendőrségen, és abban betöréses lopás, rablás esetén az eltulajdonított, illetve károsodott vagyontárgyakat tételesen és azonosíthatóan megjelölni.

Ha az ingatlan nem állandóan lakott, hanem időszakos használatú, nyaralásra, alkalmankénti rövidebb időtartamú tartózkodásra szolgál (továbbiakban: időszakos tartózkodás), akkor a szerződő (biztosított) köteles az időszakos tartózkodás céljára szolgáló objektumban

- a víz-, a fűtés- és hűtésvezeték vízteleníteni;
- a víz-, a fűtés- és hűtésvezeték főelzáró szelepeit elzárni vagy
- temperáló fűtésről gondoskodni

az elfagyás megelőzése érdekében.

A lakóépület rejtett hibáiból származó károk felmerülése esetén a biztosított a kárt okozó hiba tudomására jutásától számított

legfeljebb 15 napon belül köteles írásban közölni az előző tulajdonossal, illetve az ingatlan eladójával a keletkezett kár helyreállításával kapcsolatos kárigényét.

A jelen pontban felsoroltakon túl a szerződő fél és a biztosított az adott helyzetben általában elvárható magatartás követelménye szerint köteles a kárt enyhíteni.

d. Kárbejelentési kötelezettség

– A biztosítási eseményt a tudomást szerzéstől számított 2, balesetbiztosítás és munkanélküliség vagy hosszantartó betegállomány esetén díjvisszatérítés szolgáltatásnál pedig 8 munkanapon belül írásban, e-mailen, elektronikusan a biztosító honlapján, telefonon vagy személyesen be kell jelenteni a biztosítóknak, és lehetővé kell tenni a kárbejelentés tartalmának ellenőrzését.

– Felelősségbiztosítás esetén a biztosított 30 napon belül köteles a biztosítóknak írásban bejelenteni, ha vele szemben a szerződésben meghatározott tevékenységével kapcsolatban kárigényt közölnek, vagy ha olyan körülményről szerez tudomást, amely ilyen kárigényre adhat alapot.

– A biztosító kötelezettsége nem áll be, ha a szerződő fél, illetve a biztosított a biztosítási esemény bekövetkezését az első bekezdésben meghatározott határidőben a biztosítóknak nem jelenti be, a szükséges felvilágosítást nem adja meg, vagy a felvilágosítás tartalmának ellenőrzését nem teszi lehetővé, és emiatt a biztosító kötelezettsége szempontjából lényeges körülmény kideríthetetlenül válik.

– A szerződő (biztosított) a kárrendezés megkezdéséig, de legfeljebb a kár bejelentésétől számított 5. munkanapig a biztosított vagyontárgy állapotán csak annyiban változtathat, amennyiben az kárenyhítéshez szükséges. Nem áll be a biztosító szolgáltatási kötelezettsége, ha a megengedettnél nagyobb mértékű változtatás következtében a biztosító szolgáltatási kötelezettségének elbírálása szempontjából lényeges körülmények kideríthetetlenül váltak.

– Ha a biztosító a bejelentés kézhezvételétől számított 5 munkanapon belül nem kezdte meg a kárrendezést, a biztosított intézkedhet a károsodott vagyontárgy helyreállításáról. A fel nem használt, illetve kiselejtezt alkatrészeket, berendezéseket azonban további 30 napig köteles változatlan állapotban megőrizni.

– A biztosítási esemény bekövetkezésének és a kár összegszerűségének bizonyítása a szerződőt (biztosítottat) terheli.

e. Kárbejelentéshez szükséges dokumentumok

A biztosító a fizetési kötelezettségének teljesítéséhez az eset körülményeire, a bizonyítási teherre és a rendeltetésszerű joggyakorlás követelményére is figyelemmel – a különös biztosítási feltételekben felsorolt iratokon túl – az alábbi iratok bemutatását kérheti:

– írásbeli kárbejelentést a kár okának, mértékének, időpontjának fel tüntetésével;

– a bekövetkezett károsodás okát, mértékét igazoló dokumentumokat;

– összegszerűen meghatározott, adatokkal alátámasztott írásbeli szolgáltatási igényt;

– a vagyontárgy értékét, a biztosítási összeg nagyságát igazoló dokumentumokat (számlát, szerződést, vállalkozás esetén a kár előtti éves leltárt és a kár utáni leltárt is);

– tűz- és robbanáskár esetén a tűzvédelmi katasztrófavédelmi hatóság igazolását, a tűzvizsgálatról készült jegyzőkönyvet (ha készült);

– a bekövetkezett vagyoni hátrány mértékét – a költségeket is beleértve – igazoló okiratokat, illetve okiratnak nem minősülő dokumentumokat;

– villámcsapás indukciós hatása miatti kár esetén a szerviz igazolását/szakvéleményét, hogy a kárt a villámcsapás másodlagos hatásából eredő elektromos túlfeszültség okozta, valamint a javításról kiállított számlát;

– a biztosított arra vonatkozó nyilatkozatát, hogy az adott biztosítási esemény kapcsán mással (biztosítóval vagy károkozóval) szemben, illetve másik biztosítási szerződése alapján érvényesített-e igényt;

- hatóság részére történő bejelentések;
- hatósági bizonyítványt, igazolást, szemlejegyzőkönyvet, határozatot;
- vádiratot, büntetőeljárás során hozott nyomozó hatósági, jogerős bírósági határozatot;
- ingatlan-nyilvántartási tulajdoni lapot;
- **tételes** költségvetést, illetve **tételes** árajánlatot;
- különböző beszerzési, szolgáltatási számlákat;
- felelősségi kárigényt igazoló dokumentumokat;
- felelősségi károkozást elismerő nyilatkozatot;
- bérleti szerződést, kölcsönszerződést, felelős őrzésre vonatkozó dokumentumokat (bérlet, lízing, kipróbálás, tesztelés, javítás) a **vyontárgy tulajdonosának megnevezésével**;
- garanciára, jótállásra vonatkozó dokumentumokat;
- **jogerős** hagyatékátadó végzést;
- alapító okiratot, közgyűlési határozatot;
- lakásszövetkezeti alapszabályzatot, lakásszövetkezet határozatát;
- műszaki terveket, műszaki leírásokat, szakvéleményeket, igazságügyi szakértői véleményét;
- szakhatóságok jegyzőkönyveit;
- meghatalmazást a biztosítónál történő ügyintézésre, amennyiben a meghatalmazás kiterjed a szolgáltatási összeg felvételére is, arról kifejezetten rendelkezni kell a meghatalmazásban;
- áfafizetési kötelezettséggel, illetve áfa mentességgel kapcsolatos dokumentumot, **beleértve az adószám/adóazonosító jel közlését is**;
- különböző vizsgálatok jegyzőkönyveit;
- munkaszerződést, továbbá a munkaviszony megszüntetésének dokumentumait;
- keresőkép telenséget igazoló dokumentumokat;
- munkanélkülivé válást, munkanélküli állapotot igazoló hivatalos dokumentumokat;
- társasházi közös költség vagy lakásszövetkezeti közös költség mértékét igazoló hivatalos dokumentumokat;
- a biztosítás vállalásához, a biztosító szolgáltatási teljesítéséhez szükséges fotókat.

A fentiekben megnevezettek közül csak azon iratok, dokumentumok benyújtását kérheti a biztosító, amelyek a jogalap elbírálásához és a feltételekben vállalt biztosítási szolgáltatás mértékének megállapításához szükségesek.

A biztosítottnak, illetve a károsultnak a bizonyítás általános szabályai szerint – annak érdekében, hogy követelését érvényesíthesse – a károk és költségek igazolására joga van a fent felsoroltakon kívül más dokumentumokat, okiratokat is benyújtania a biztosítóhoz.

f. Díjfizetési kötelezettség

A biztosítási díjra, díjfizetésre vonatkozó szabályokat jelen általános biztosítási feltétel 8. fejezete tartalmazza.

12.B. Biztosító kötelezettségei

a. Tájékoztatási kötelezettség

A biztosító köteles a szerződőt tájékoztatni

- a szerződés adatairól;
- a **biztosított kérésére** a bejelentett károk rendezéséről, a szolgáltatások összegének kifizetéséről, a kárkifizetésekről, illetve ezek akadályáról.

b. Szolgáltatási kötelezettség

A biztosító az adott biztosítási szerződés feltételeiben részletesen meghatározott szolgáltatás teljesítésére vállal kötelezettséget.

A biztosító a szerződésben vállalt szolgáltatási kötelezettségét a teljesítés időpontjában Magyarországon hivatalos magyar fizetőeszközben, **banki átutalással teljesíti**, amely a kárbejelentés biztosítóhoz történő beérkezésének időpontjától (év, hó, nap) számított 15 napon belül esedékes. Ha a biztosított igazoló okiratot tartozik bemutatni, vagy nyilatkozattételi kötelezettség terheli (pl. számlaszám megadása), a határidőt attól a naptól kell számítani, amikor az utolsó irat, nyilatkozat a biztosítóhoz beérkezett. A szerződő (biztosított) kérheti, hogy a biztosítási szolgáltatást postai átutalással teljesítse a biz-

tosító. Ebben az esetben a 15 napos teljesítési határidőbe a biztosító által teljesített postai befizetés és a posta általi kifizetés közötti időtartam nem számít be.

A biztosító biztosítási szerződésből eredő kötelezettségével összefüggésben, a károsító eseményt megelőző állapot visszaállításához vagy a bekövetkezett kár következményeinek megszüntetéséhez szükséges, általános forgalmiadó-köteles szolgáltatás ellenértéke (anyag-, javítási, illetve helyreállítási költség) után az általános forgalmi adó összegének megfelelő összeg megtérítésére csak olyan számla alapján vállalhat kötelezettséget, illetve térítheti meg azt az arra jogosultnak, amelyen feltüntetik az általános forgalmi adó összegét, vagy amelyből annak összege ki számítható.

Ha a biztosított vagyontárgy megkerül, a biztosított arra igényt tarthat; ebben az esetben a biztosító által teljesített szolgáltatást köteles visszatéríteni. A biztosított a tudomásszerzéstől számított 15 napon belül köteles a biztosítót a megkerült vagyontárgyról értesíteni.

Ha ugyanazt az érdeket több biztosító egymástól függetlenül biztosítja, a biztosított jogosult igényét ezek közül egyhez vagy többhöz benyújtani. A biztosító, amelyhez a kárigényt benyújtották, az általa kiállított fedezetet igazoló dokumentumban írt feltételek szerint és az abban megállapított biztosítási összeg erejéig köteles fizetést teljesíteni, fenntartva azt a jogát, hogy a többi biztosítóval szemben arányos megtérítési igényt érvényesíthet. A biztosítók a megtérítési igény alapján a kifizetett kárt egymás között azokkal a feltételekkel és biztosítási összegekkel arányosan viselik, amelyeknek megfelelően az egyes biztosítók a biztosított irányában külön-külön felelnének.

13. Mentésülés

A biztosító mentesül a biztosítási szerződés feltételeiben meghatározott szolgáltatás teljesítése alól, amennyiben bizonyítja, hogy ezen feltételekben meghatározott mentesülésre vonatkozó rendelkezések valamelyike szerinti tényállás a kárigény keletkezésével okozati összefüggésben van.

A biztosító mentesül szolgáltatási kötelezettsége alól, ha bizonyítja, hogy a kárt jogellenesen, szándékos vagy súlyosan gondatlan magatartással

- a szerződő fél vagy a biztosított;
- a velük közös háztartásban élő hozzátartozójuk, üzletvezetésre jogosult tagjuk vagy az általános szerződési feltételben meghatározott munkakört betöltő alkalmazottjuk, tagjuk vagy megbízottjuk; vagy
- a biztosított jogi személynek az általános szerződési feltételben meghatározott vezető beosztású tisztviselője vagy a biztosított vagyontárgy kezelésére jogosított tagja, munkavállalója vagy megbízottja okozta.

A fenti rendelkezést a kármegelőzési és a kárenyhítési kötelezettség megszegésére is alkalmazni kell.

14. Általános kizárások

A biztosító az alábbi pontokban felsorolt események bekövetkezésekor akkor sem téríti meg a károkat, ha a megnevezett események miatt, azok következményeként olyan biztosítási esemény valamelyike okoz károkozást, amelyre a biztosítási szerződés kiterjed:

- **harci cselekmények és háborús események** bármelyik fajtája, továbbá harci eszközök által okozott sérülés vagy rombolás, valamint katonai vagy polgári hatóságok rendelkezései;
- **felkelés, lázadás, zavargás, fosztogatás, sztrájk** (akár bejelentett, akár bejelentés nélküli), munkahelyi rendzavarás vagy elbocsátott munkások rendzavarása, politikai szervezetek megmozdulásai;
- **egyes egyének vagy csoportok által elkövetett terrorakciók**, függetlenül attól, hogy az politikai, vallási, gazdasági vagy egyéb indíttatású szélsőséges erőszak alkalmazását jelenti a magán- vagy a köztulajdon ellen;
- **lassú, folyamatos állagromlással** okozott károk, amelyek zaj, ráz-

kódás, szag, füst, kormozódás, korrózió, gőz vagy egyéb hasonló hatások következtében állottak be;

- hasadó anyagok robbanásából, nukleáris reakcióból vagy sugárzásból, továbbá ionizáló és lézer sugárzásból eredő károk;
- a biztosított jogszabályban írt felelősségénél szigorúbb, szerződésben vagy egyoldalú nyilatkozatban vállalt helytállási kötelezettségen alapuló károk.

A kiegészítő biztosítások különös biztosítási feltételei további kizárásokat is meghatározhatnak.

15. Egyéb rendelkezések

15.A. Megtérítési igény

A biztosítót az általa megtérített kár mértékéig megtérítési igény illeti meg a károkozóval szemben, kivéve, ha a károkozó a biztosítottal közös háztartásban élő hozzátartozó. A megszünt követelés biztosítékai fennmaradnak, és e követelést biztosítják.

Ha a biztosító nem térítette meg a teljes kárt és a biztosító a károkozóval szemben keresetet indít, köteles erről a biztosítottat tájékoztatni, és a biztosított kérésére köteles a biztosított igényét is érvényesíteni. A biztosított igényének érvényesítését a biztosító a költségek előlegezésétől teheti függővé. A megtérült összegből elsőként a biztosított követelését kell kielégíteni.

15.B. Elévülés

Jelen biztosítási szerződésből eredő összes igény 2 év alatt évül el. A főkövetelés elévülésével az attól függő mellékkövetelések (pl. kamat) is elévülnek.

15.C. Eltérés a szokásos szerződési gyakorlattól

Felhívjuk a figyelmét arra, hogy a Groupama Garancia Biztosító Zrt. által kínált lakásbiztosítási termék korábbi feltételeitől, valamint a korábban alkalmazott szerződési gyakorlattól a GB529 jelű Groupama Garancia e-Lakásbiztosítás jelen feltételei több ponton eltérnek, mert a Polgári Törvénykönyvről szóló 2013. évi V. törvény 2014. 03. 15. napján történő hatályba lépésére tekintettel társaságunk több módosítást eszközölt (pl. szerződés létrejötte, kockázatviselés kezdete, díjnemfizetés miatti megszűnés, érdekmúlás miatti megszűnés, fedezetfeltöltés, megtérítési igény, felelősségbiztosításra vonatkozó kárbejelentési határidő, sérelemdíj kizárása, felelősségbiztosításra vonatkozó egyéb változások stb.).

Ezeket az eltéréseket, valamint a biztosító mentesülésének, a biztosító szolgáltatása korlátozásának feltételeit és a biztosítási szerződésben alkalmazott kizárásokat jelen általános szerződési feltétel figyelemfelhívó módon, félkövér betűtípussal tartalmazza.

Tájékoztatjuk továbbá, hogy jelen általános szerződési feltétel a Polgári Törvénykönyvről szóló 2013. évi V. törvény hatályba lépése miatt szükséges módosításokon túl a GB529 jelű Groupama Garancia e-Lakásbiztosítás előző feltételeitől az alábbiakban tér el lényegesen:

- a szerződő telefon útján tett ajánlattal is kezdeményezheti a szerződéskötést;
- szerződés létrejöttének módja változott;
- fogyasztó, vállalkozás fogalma bekerült a feltételbe;
- az elévülési idő 2 évre rövidült;
- változtak a díjkedvezményre, díjfizetés mód változására vonatkozó szabályok;
- a besurranás biztosítási esemény fogalma módosult;
- változtak a kárrendezés során bekérhető iratok;
- a kárkifizetés főszabályként banki átutalással történik;
- rögzítésre került, hogy a 15 napos teljesítési időbe a biztosító által teljesített postai befizetés és a posta általi kifizetés közötti időtartam nem számít be;
- biztosító felé tett jognyilatkozat hatályosulása;
- rögzítésre került, hogy a biztosító a szolgáltatás összegéből levonja a díjtartozást, és ha a szerződés biztosítási esemény bekövetkezése miatt szűnik meg, a biztosítási időszak végéig járó díjakat;

- antik bútorok, tárgyak fogalma meghatározásra került;
- alapbiztosítás esetén az ingóság vagyoncsoportban nem biztosított vagyontárgyaknál pontosításra került, hogy nem tekintendő közúti járműnek a kerékpár, a mozgáskorlátozottak közlekedésére szolgáló, emberi erővel tolt vagy hajtott kerekesszék és a gépi meghajtású kerekesszék;
- kiegészítő balesetbiztosítás esetén a temetési költségtérítés megszüntetésre került;
- megszűnt a padlófűtések vezetéktrérese miatti károk helyreállítási költségeinek káreseményenkénti limitálása;
- a kiegészítő felelősségbiztosításban:
 - rögzítésre került a területi és időbeli hatály;
 - a biztosítottak meghatározása;
 - a biztosítási esemény módosításra került;
 - a sérelemdíj megtérítése kizárt;
 - mentesülési ok a szándékos vagy súlyosan gondatlan károkozás;
 - a járadék meghatározásának szabályai bekerültek a feltételbe, a járadékkal kapcsolatos tartalékképzésre vonatkozó szabályozás kikerült a feltételből;
 - a kizárt kockázatok köre módosult;
 - a biztosító meghatározott esetekben a biztosított felelősségelismerő nyilatkozatának hiányában is jogosult a károsultnak teljesíteni;
 - az ügyvédi költség fogalma pontosításra került;
 - rögzítésre került a biztosítottat képviselő ügyvéd ügyvédi költségeinél, hogy ha a bíróság mérsékli az ügyvédi munkadíjat, akkor a biztosító ennek összegéig áll helyt;
- földcsuszamlás biztosítási esemény meghatározása pontosításra került;
- munkanélküliség vagy hosszan tartó betegállomány idejére szóló díjvisszatérítési szolgáltatásnál, a balesetbiztosításnál módosult a kizárt kockázatok köre;
- munkanélküliség vagy hosszan tartó betegállomány idejére szóló díjvisszatérítési szolgáltatásnál pontosításra került, hogy a biztosítási esemény bekövetkezését követő időszak vehető figyelembe a díjvisszatérítésnél és a biztosítási szolgáltatás teljesítésének befejezését követő 12 havi – folyamatos díjfizetéssel lefedett – időszak után nyílik újra lehetőség biztosítási szolgáltatás teljesítésére;
- munkanélküliség idejére szóló díjvisszatérítési szolgáltatásnál a szolgáltatási igény bejelentésekor a biztosító nem kéri a megállapított járadék vagy segély havi összegéről szóló szelvény fénymásolatát;
- pontosításra került a munkanélküliség vagy hosszan tartó betegállomány idejére szóló díjvisszatérítési szolgáltatásnál a biztosítási esemény meghatározása;
- módosult a kiegészítő balesetbiztosítás és a munkanélküliség vagy hosszan tartó betegállomány idejére szóló díjvisszatérítési szolgáltatás biztosítottjának meghatározása;
- a kiegészítő balesetbiztosítás esetén a biztosítottnak a kockázatviselés kezdetét megelőzően keletkezett maradandó egészségkárosodása a szerződés hatálya alá tartozó biztosítási eseményből következő egészségkárosodás, rokkantság mértékének számításakor nem vehető figyelembe akkor sem, ha súlyosítja a jelen szerződés hatálya alá tartozó biztosítási esemény következményét, a rokkantság fokát;
- a kiegészítő balesetbiztosítás esetén a független orvosi bizottság funkciója megszűnt;
- pontosításra került a kiegészítő balesetbiztosításnál a kedvezményezett, a területi és időbeli hatály, a biztosított és kedvezményezett kötelezettsége, a biztosított kárenyhítési kötelezettsége és új fogalmak kerültek meghatározásra;
- rögzítésre került, hogy villámcsapás másodlagos hatása esetén a biztosító szolgáltatásának feltétele, hogy a villámcsapás tényét az időjárás adatok alátámaszák;
- a betöréses lopás biztosítási esemény meghatározása pontosításra került;

- változott a betörésvédelmi szintek meghatározása és módosultak az azokhoz kapcsolódó kártérítési összeghatárok;
- bővült a biztosított vagyontárgyak köre és pontosításra került a meghatározásuk;
- az épület, a lakás, illetve a melléképület hasznos alapterületének kiszámítási módszere meghatározásra került;
- a biztosító avult értéken téríti meg a vályogból vagy döngölt falból, illetve az előbbiekből vegyes alkalmazásával készített melléképületek árvíz, felhőszakadás és vezetékes vízkár által okozott részleges vagy teljes károsodásának helyreállítási, illetve újjraépítési költségeit.

15.D. A biztosító legfontosabb adatai

Név: Groupama Garancia Biztosító Zrt.

Székhely: Magyarország 1051 Budapest, Október 6. utca 20.

Levélcím: 1380 Budapest, Pf. 1049

Jogi formája: zártkörűen működő részvénytársaság (alapítva 1987)

Cégjegyzékszám: Cg. 01-10-041071

Társaságunk a Fővárosi Törvényszék Cégbíróságánál került bejegyzésre.

A különös biztosítási feltételekben nem szabályozottakra az általános biztosítási feltételek vonatkoznak, míg a különös biztosítási feltételeknek az

általános biztosítási feltételtől eltérő rendelkezése esetén a különös biztosítási feltételek rendelkezése az irányadó.

II. KÜLÖNÖS BIZTOSÍTÁSI FELTÉTELEK – ÉPÜLET- ÉS INGÓSÁGBIZTOSÍTÁS

1. Biztosított

A szerződő által a kötvényben pontos címmel (helyrajzi számmal) megjelölt ingatlan

- tulajdonosa és tulajdonostársa(i);
- bérlője és bérlőtársa(i);
- hasznélvezője;
- valamint az a-c. pontban megjelölt biztosítottal a kockázatviselés helyén állandó jelleggel közös háztartásban élő hozzátartozó.

Közös háztartásban élők: a létfenntartás költségeit – legalább részben – közösen viselő, együtt élő személyek.

2. Területi hatály

Jelen feltételek szempontjából a kockázatviselés helye a kötvényen pontos címmel vagy helyrajzi számmal megjelölt

- családi ház (vagy egyéb épület), házbérlemény és az ingatlan-nyilvántartás szerint hozzá tartozó földrészlet és a házhoz tartozó földrészleten álló melléképület;
- saját tulajdonú lakás, lakásbérlemény;
- lakással egy fedélszék alatt található, a biztosított kizárólagos használatában levő tároló és egyéb helyiség.

Ha a biztosított lakás, illetve lakóépület ideiglenesen lakhatatlanná válik, a kiköltözéstől a lakhatóvá válásig a biztosító az ideiglenes lakást, lakóépületet is kockázatviselési helynek tekinti a biztosított ingóságok tekintetében. A biztosító kockázatviselése a biztosított ingóságokra a kockázatviselés helyén kívül, de Magyarország területén belül is kiterjed, biztosítási eseményként a kötvényben feltüntetett kártérítési limitig, de maximum a biztosított ingóság biztosítási összegéig.

3. Biztosítható vagyontárgyak köre

3.A. Épület vagyoncsoport

a. Épületek, lakások biztosított vagyontárgyai

A biztosító kockázatviselése kiterjed a szerződésben (kötvényen) feltüntetett

- lakóháza;
- lakásra;
- egyéb épületre (nyaraló, hétvégi ház, présház, tanya, hegyi hajlék stb.);
- épületbiztosítási összegben belül a kötvényen külön-külön fel nem tüntetett:
 - a biztosított lakóépülettel egy telken lévő melléképületekre (istálló, garázs, kamra, ól, terménytároló stb.), valamint a kizárólagos használatú tárolóra maximum az épület biztosítási összegének 15%-ig;
 - építményekre (pl. járda, kerítés, vízóraakna);
 - a biztosított kizárólagos tulajdonában, használatában lévő, a kockázatviselési helyen vagy a biztosított lakást magába foglaló épületen szakszerűen rögzített, illetve telepített, az épület vagy építmény rendeltetészerű és biztonságos használatához, működéséhez, működtetéséhez szükséges műszaki és technológiai berendezések, idetartoznak különösen az alábbiak:
 - megújuló energia hasznosítására szolgáló berendezések, mint pl. a napkollektor, a napelem, a hőszivattyú, a szélgenerátor;
 - a szilárdan rögzített, be- és hozzáépített elemek és berendezések: térelválasztók, zászlótartók, hirdetést hordozó szerkezetek, elötetők; padló- és falcsatornák (szerelőjáratok), rögzített padló-, fal-, földem- és szegélyburkolatok; festés, mázolás, tapétázás, burkolatok; álmennyezetek, galéri-

ák; redőny, relaxa, spaletta, árnyékoló szerkezetek az elektromos mozgatószerkezetekkel együtt; elektronikus vezérlésű és/vagy működtetésű nyílászárók a vezérlő/működtető berendezéseikkel együtt; villámhárító rendszerek és tartozékaik/berendezéseik; lépcsők, létrák, hágcsók (külső használatúak is);

- beépített szekrények – rendeltetésüktől és a beépítés idejétől függetlenül –, amelyeket kifejezetten az adott helyre, méretre, adott feladat ellátására építettek be, és amelyek károsodás nélkül az eredeti helyükről nem mozdíthatók el, illetve eltávolítva elvesztik funkciójukat (pl. az ilyen kialakítású kamraszekrény, beépített szekrény, beépített konyhabútor, gardrób szekrény stb.);
 - a szerkezetileg beépített ajtó- és ablakszerkezetek, üvegezesek;
 - az elektromos ellátásra szolgáló vezetékvezetés/villanyszerelés a hozzá tartozó mérőműszerekkel és a beépített fogyasztóberendezésekkel együtt (pl. világítóberendezések; gépészetileg kémény- vagy szellőzőrendszerbe bekötött szagelszívó, szellőző-, légtechnikai és klímaberendezések, beépített porszívó és tartozékai, elektromos tűzhely, bojler, vízmelegítő és szauna);
 - az épület gázellátására szolgáló vezetékvezetés/szerelés a hozzá tartozó mérőműszerekkel, nyomáscsökkentőkkel és beépített fogyasztóberendezésekkel együtt (pl. gáztűzhelyek, kazánok, bojlerok, vízmelegítők és konvektorok);
 - az épület hideg-, meleg-, szenny- és csapadékvíz- ellátását/elvezetését, fűtését, valamint tűzoltást szolgáló vezetékrendszerek a hozzájuk tartozó mérő- és szabályozóberendezésekkel, szerelvényekkel, szivattyúkkal; szűrő- és aprítóberendezésekkel és tartozékokkal; egészségügyi berendezésekkel, WC-, fürdő-, zuhany- és mosdóberendezésekkel;
 - felvonók, gépi működtetésű szintkülönbség áthidalók.
- d. társasházi közös tulajdont képező és közös használatú épületrészekre a jelen szerződésben biztosított lakás tulajdoni hányadának mértékéig;
- e. lakásszövetkezeti tulajdont képező és közös használatú épületrészekre, a biztosítónál biztosított szövetkezeti lakások és a lakásszövetkezet tulajdonban lévő lakóépület összes lakásának arányában.
- A biztosító kockázatviselése kiterjed mind az elkészült, mind az építés alatt álló épületek és épületrészek teljes állagára, beleértve azok alkotórészeit és tartozékait is.

Jelen szabályzat szerint nem biztosított vagyontárgyak:

- földbevéajt, kikövezetlen falú építmények;
- fóliasátrak és üvegházak.

b. Lakásbérlemény biztosított vagyontárgyai

Lakásbérlemény biztosítása esetén biztosított vagyontárgyak:

b/1. A biztosító kockázatviselése a lakásbérlemény határoló falain belül a saját és a bérbeadó tulajdonában lévő épület-berendezési és épületfelszerelési tárgyakra terjed ki.

b/2. Jelen szabályzat szempontjából a lakásbérlemény épület-berendezési és épületfelszerelési tárgyai (továbbiakban: biztosított vagyontárgyak):

- az ajtó- és ablak szerkezete, a spaletta, zsalugáter, relaxa, redőny, vászonroló, napvédő függöny, a hozzájuk tartozó szerelvényekkel;

- a csengő és a kaputelefon, valamint a riasztó és tűzjelző berendezések;
- a beépített bútor és térelválasztó;
- a beépített főző, fűtő, vízellátó, egészségügyi, szellőztető berendezések és szerelvények;
- az elektromos hálózat és szerelvényei, a lakás fogyasztásmérőjétől, illetőleg kapcsolótáblájától kezdődő szakaszon;
- a belső válaszfal, burkolat, festés, tapétázás, mázolás;
- padlóburkolat (parketta, padozat, padlószőnyeg, stb.);
- nem műholdas TV adás vételére szolgáló antennarendszer.

Jelen szabályzat szerint nem biztosított vagyontárgyak:

- maga az épület határoló falai, tetőszerkezete, teherhordó szerkezetei, közös helyiségei;
- a bérelt mellék- és gazdasági épület, valamint
- a b/2. pontban fel nem sorolt vagyontárgyak.

3.B. Ingóság vagyonsoport

A biztosító kockázatviselése a biztosítottak tulajdonát képező, továbbá az általuk bérelt, kölcsönvett vagy megőrzésre átvett háztartási ingóságokra terjed ki.

Jelen szabályzat szempontjából háztartási ingóságok azok a be nem épített szokásos (nem kereskedelmi) mennyiségű vagyontárgyak, amelyek egy átlagos háztartás viteléhez szükségesek, a háztartásban történő felhasználás céljából készültek (háztartásban elégséges teljesítményű gépek) a biztosítottak személyes használatára, fogyasztására szolgálnak és nem tartoznak a kockázatviselésből kizárt, külön pontban felsoroltak közé.

A biztosító kockázatviselése szempontjából a háztartási ingóságok – egyenkénti értéküktől függetlenül – két vagyonsoporthoz különülnek el:

a. Értéktárgyak, különleges ingóságok vagyonsoport

- a. a jogszabály szerint nemesfémnek minősülő anyagok, drágakő vagy igazgyöngy, valamint az ezek felhasználásával készült használati tárgyak;
- b. a gyűjteményekhez tartozó bélyegek, érmék;
- c. a képző- és iparművészeti alkotások;
- d. valódi szőrmék, kézi csomózású szőnyegek;
- e. antik bútorok, antik tárgyak (az olyan ingóságok tartoznak ebbe a csoportba, melyeknek kora, ritkaság jellege, állapota miatt kiemelt értékük van);
- f. értékálló különleges vagyontárgyak, gyűjtemények.

Az értéktárgyak, különleges ingóságok vagyonsoporthoz tartozó vagyontárgyakra nem terjed ki a biztosító kockázatviselése, ha garázsban, padlásban, pincében, melléképületben, nem lakás céljára szolgáló helyiségben vagy szabadban tartva bármely biztosítási esemény következtében károsodnak.

A nem állandóan lakott épületben tartott értéktárgyak, különleges ingóságok a., b. és f. csoportjába tartozó vagyontárgyakra nem viseli a kockázatot a biztosító, ezért nem nyújt szolgáltatást a nevezett vagyonsoporthoz sorolt vagyontárgyak bármelyik biztosítási esemény által okozott káira.

A jelen feltétel értelmezésének szempontjából nem állandóan lakott az épület, ha az ingatlanban állandó jelleggel senki sem lakik, azt időszakosan használják (pl. nyaralás céljára), alkalmankénti rövidebb időtartamú tartózkodásra, és a káresemény időpontjában a biztosított bizonyítottan nem tartózkodott az ingatlanban.

b. Általános háztartási ingóságok vagyonsoport

A 3.B.a. pontban fel nem sorolt összes többi háztartási ingóság az általános háztartási ingóságok vagyonsoporthoz tartozik.

Jelen szabályzat alapján a biztosító kockázatviselése kiterjed, az általános háztartási ingóságok vagyonsoporthoz meghatározott biztosítási összegek belül, összesen a biztosítási összeget öt százaléka mértékéig

- a biztosított saját háztartási szükségleteinek kielégítése érdekében vagy kedvtelésből a lakásban és a biztosított épület telkén tartott átlatokra, valamint a telek kertjében lábon álló növényi kultúrákra, a kerti berendezés és felszerelés tárgyaira;
- a biztosított által az otthoni, lakásban folytatott kereső tevékenységgel kapcsolatos vagyontárgyaira;

- az egy háztartásban általánosan elfogadott gépjárművek (személygépkocsi, motorkerékpár), lakókocsi, utánfutó napi üzemeltetéséhez használt alkatrészeire és tartozékaira, a fődarabok kivételével.

Jelen szabályzat 3.B. pontjában nem biztosított vagyontárgyak:

- bankbetét, értékpapír és értékcikk;
 - kézirat, terv, dokumentáció;
 - vízi, légi és közúti járművek, lakókocsi és utánfutó;
- Nem tekintendő közúti járműnek a kerékpár, a mozgáskorlátozottak közlekedésére szolgáló, emberi erővel tolt vagy hajtott kerékes szék és a gépi meghajtású kerékes szék.
- a készpénz, a bankkártya, az okmányok.

4. Biztosítási összeg meghatározása vagyonsoporthoz

4.A. Épületek, lakások, lakásbérlemények biztosítása esetén

A biztosítási összeg nem haladhatja meg a biztosított vagyontárgy újraépítésének költségeit.

Ha a biztosítási összeg alacsonyabb, mint a vagyontárgy értéke (káridőponti újraépítésének költsége) – alulbiztosítás –, a biztosító aránylagos kártérítést teljesít, azaz a kárt csak olyan arányban téríti meg, ahogy a biztosítási összeg az újraépítés költségéhez aránylik.

A biztosító az alulbiztosítottságot abban az esetben vizsgálja, ha a biztosított épület, lakás, lakásbérlemény biztosítási szerződésben a szerződő által megadott hasznos alapterülete kisebb, mint a tényleges hasznos alapterület.

Az épület, a lakás, illetve a melléképület hasznos alapterületének kiszámítását, az alábbiak szerint kell elvégezni:

- 100%-kal kell figyelembe venni
 - a lakószobákat és a lakáshoz tartozó összes lakás célját szolgáló helyiséget;
 - a tetőtérben lévő külön tulajdont képező lakás szobáit és a tetőtéri lakáshoz tartozó összes helyiséget;
 - a lakóépülettől külön álló – külön tetőszerkezet alatt lévő – melléképületeket, tárolókat, garázsokat, függetlenül attól, hogy milyen célra használják azokat, valamint a lakóépülettől külön álló úszómedencét;
 - a lakóépületen, lakáson belül lévő vállalkozás célját szolgáló helyiségeket.
- 50%-kal kell figyelembe venni
 - a lakáshoz funkcionálisan hozzátartozó (belső lépcsővel megközelíthető) azon helyiségeket, amelyek a tetőtérben vannak, ideértve a tetőtérben lévő vállalkozás célját szolgáló helyiségeket is;
 - a lakóépületen belül lévő nem lakás célját szolgáló helyiségeket (pl. garázs, kazánhelyiség, tüzelő tároló stb.);
 - loggiát.
- Nem kell számításba venni a hasznos alapterület kiszámításánál
 - a padlást, a beépítetlen tetőteret;
 - az erkélyt, a teraszt.

4.B. Ingóságok biztosítása esetén

A biztosítási összeg nem haladhatja meg a vagyonsoporthoz tartozó összes háztartási ingóság új állapotban történő beszerzési értékét (árát).

Az értéktárgyak, különleges ingóságok és az általános háztartási ingóságok vagyonsoport biztosítási összegei nem vonhatók egybe.

Ha az általános háztartási ingóságok vagyonsoport biztosítási összege alacsonyabb az idetartozó összes vagyontárgy beszerzési értékénél (új állapotban történő beszerzési értéknél) – alulbiztosítás –, a biztosító aránylagos kártérítést teljesít, azaz a kárt csak olyan arányban téríti meg, ahogy a biztosítási összeg az új állapotban történő beszerzés költségeihez aránylik.

Az általános háztartási ingóságok vagyonsoport körében a biztosító az alulbiztosítottságot abban az esetben vizsgálja, ha a biztosítási szerződésben a szerződő által megadott hasznos alapterület kisebb a biztosított ingóságok elhelyezésére szolgáló épület, lakás, lakásbérlemény tényleges hasznos alapterületénél.

A hasznos alapterületének kiszámítása megegyezik a 4.A. pontban leírtakkal.

A kockázatviselés helyén kívül, de Magyarország területén belül a biztosított ingóságokra káreseményenként a szerződésben feltüntetett kártérítési limitig, de maximum a biztosítási összegig viseli a kockázatot a biztosító biztosítási esemény bekövetkezése esetén, és aránylagos kártérítést nem alkalmaz.

5. Biztosítási események

5.A. Tűz

Tűznek minősül az öntápláló lánggal való égés, amely nem rendeltetésszerű tűztérben keletkezik, vagy ott keletkezik, de azt elhagyja és saját erőből továbbterjedni képes, és a biztosított vagyontárgyakban kárt okoz.

Biztosítási esemény az is, ha az elektromos készülékekben létrejövő túlfeszültség miatt keletkező és továbbterjedő tűz más vagyontárgyakat károsít.

Nem biztosított,

- ha a vagyontárgy olyan tűz következtében károsodik, amely önjelétől nem képes tovaterjedni (pl. cigarettaparázs, izzó széndarab vagy világító-, fűtőtest közelében elhelyezett vagyontárgy perzselődése, stb.);
- ha a vagyontárgy közvetlen tűz, füst vagy hő hatásának van kitéve (pl. vasalás, szárítás, sütés, főzés, stb. közben szín- és alakváltozás következik be);
- a biztosított által szándékosan gyújtott egyéb tüzek (pl. grillezés, falevélegetés);
- ha öngyulladás következik be.

5.B. Robbanás és robbantás

Robbanás a gázoknak és gőzöknek rombolással és hanghatással együtt járó hirtelen, rendkívül gyors energia felszabadulása, amelynek során a gázzal, gőzzel telített és az átlagos légnyomással rendelkező térben létrejövő nyomáskülönbség villanásnyi idő alatt kiegyenlítődik, aminek következtében a két teret elválasztó elem helyzete, szilárdsági tulajdonsága megváltozik, és a biztosított vagyontárgy károsodik.

Robbantásnak minősül a meghatározott célra szakszerűen megtervezett és szándékosan végrehajtott robbanás.

Valamely tartály (kazán, csővezeték stb.) robbanásáról csak akkor beszélhetünk, ha annak falában olyan méretű folytonossági hiány keletkezik, hogy a tartályon belüli és kívüli nyomáskülönbség hirtelen kiegyenlítődésére kerül sor.

Nem biztosítási esemény a repülőgépek hangrobbanása, a nukleáris energia felszabadulása és az a szennyezés, amelyet besugárzó anyagok okoznak.

5.C. Villámcsapás

A biztosított vagyontárgyakra közvetlenül becsapódó villám romboló hatása által okozott kár.

5.D. Villámcsapás másodlagos hatása

A biztosító megtéríti a villámcsapás miatti túlfeszültség vagy indukció hatása által az elektromos gépek, készülékek és berendezések mikroelektronikai eszközeit, mikroelektronikai irányító paneleit, mikroelektronikai alkatrészeit ért károkat a biztosított vagyontárgyak biztosítási összegén belül, a szerződésben feltüntetett káreseményenkénti limitig. A biztosító szolgáltatásának feltétele, hogy a villámcsapás tényét az időjárási adatok alátámaszák.

5.E. Vihar

Viharkárnak minősül az a kár, amelyet az 54 km/h (15 m/s) küszöbértéket elérő vagy azt meghaladó sebességű, időjárás miatti légmozgások (vihar), vagy e légmozgások által elsodort tárgyak a biztosított vagyontárgyakban okoznak a kockázatviselés helyén.

Biztosítási esemény az is, ha a vihar által megrongált tetőn, ajtón, ablakon, valamint a nyitva hagyott ajtón, ablakon keresztül a viharral egyidejűleg beömlő csapadékvíz a biztosított vagyontárgyakban kárt okoz.

Nem téríti a biztosító:

- a helyiségeken belül keletkező léghuzat által okozott károkat;
- az épületek üvegezésében keletkezett károkat;
- a szabadban tartott ingóságokban keletkezett károkat.

5.F. Felhőszakadás

Biztosítási eseménynek azok a felhőszakadásból eredő károk minősülnek, amelyet:

- a talajszinten áramló nagy mennyiségű víz rombolással, elöntéssel – ideértve a természetes és mesterséges elvezető rendszerek elégtelenné válása miatti elöntést is – a biztosított vagyontárgyakban okoz; és/vagy
- a csapadékvíz a tetőszerkezeten vagy a panelhézagon keresztül a biztosított helyiségekbe bejutva a biztosított vagyontárgyakban okoz.

A felhőszakadás akkor minősül biztosítási eseménynek, ha a kockázatviselési helyen lehullott csapadék 20 perc alatt mért mennyiségéből számított átlagos intenzitás mértéke a 0,75 mm/perc értéket elérte, illetve meghaladta vagy 24 óra alatt a 30 mm-t elérte, illetve meghaladta.

Nem téríti meg a biztosító:

- az épületek, építmények külső vakolatában, festésében keletkező károkat;
- a gombásodás, penészesedés formájában keletkező károkat;
- a talajszint alatti padozatú nem lakás célját szolgáló helyiség elöntésekor az ott lévő ingóságokban, valamint a vállalkozási tevékenységhez szükséges vagyontárgyakban keletkező károkat;
- a tetőszerkezeten, panelhézagon keresztüli felhőszakadásból származó kárt, amennyiben a biztosított részére korábban ezen káresemény miatt már térített és a térítést követően a beázási kárt okozó tetőszerkezeti-, panelhézag hiba szakszerűen nem került kijavításra. A korábbi hiba elhárítását számlával szükséges igazolni.

5.G. Jégverés

A jég formájában lehulló csapadék által okozott károsodás.

Nem téríti a biztosító:

- az épületek 15 évnél régebben készült vagy 15 évnél régebben felújított külső festésében, vakolatában, burkolatában keletkezett károkat;
- a szabadban tartott ingóságokban keletkezett károkat;
- az épületek üvegezésében, üvegtetőknél keletkezett károkat.

5.H. Hónyomás

A felgyülemlett hó statikus terhelése, valamint a lecsúszó hó és jég által a biztosított vagyontárgyban okozott károsodás.

Megtéríti a biztosító azokat a károkat is, amelyeket a hónyomás által megrongált tetőn keresztül a biztosítási eseménnyel egyidejűleg beömlő csapadék okoz a biztosított vagyontárgyakban.

5.I. Árvíz

Az árvíz biztosítási eseménynek minősül, ha az állandó vagy időszakos jellegű természetes vagy mesterséges felszíni folyóvizek, állóvizek, továbbá az azokba nyílt torkollal csatlakozó csatornák, tavak vízszintje az időjárási körülmények miatt oly mértékben megemelkedik, hogy a kiáradó víz az árvíz szempontjából védettnek, mentesítettnek minősített területen a kockázatviselés helyén lévő biztosított vagyontárgyakban kárt okoz.

A biztosító megtéríti az árvízvédelmi töltés tengelyétől számított 100 méteren belül jelentkező fakadó víz és átszivárgás miatti károkat is, amennyiben azok az árvíznek minősülő biztosítási eseménnyel összefüggésben keletkeznek.

Nem minősül árvíz biztosítási eseménynek és ezért a biztosító nem téríti meg:

- a kockázatviselési hely szempontjából területileg illetékes Vízügyi Igazgatási Hatóságok kár időpontjában hatályos besorolása szerint nagyvízi medernek, hullámtérnek, nyílt ártérnek, vízjárta területeknek minősülő helyen belül bekövetkező árvízkárokat, továbbá
- a talajvíz;
- a belvíz;
- az árvízvédelmi töltés mentén a töltés tengelyétől számított 100 méteren kívül jelentkező fakadóvíz és átszivárgás miatti keletkező elöntési károkat, beleértve az elsődleges és következményi károsodásokat is.

A biztosító nem nyújt szolgáltatást az árvízzel kapcsolatos azon költsé-

gekre, amelyeket a biztosított részére, mint árvízkárosultnak a különböző hatóságok, szervezetek az árvízkarok helyreállításával kapcsolatban kifizetnek, illetve kifizethetnek, ha azt az árvízkárosult igényli.

A biztosítási eseményre a biztosító a szerződés létrejöttétől számított 30 napos várakozási időt köt ki. A várakozási időn belül bekövetkező biztosítási eseményre a biztosító kockázatviselése nem terjed ki.

Fogalmi meghatározások:

Nagyvízi meder: a vízfolyást vagy állóvizet magában foglaló terület, amelyet az árvíz levonulása során a víz rendszeresen elborít. A nagyvízi meder területét a mértékadó árvízszint vagy az eddig előfordult legnagyobb árvízszint közül a magasabb jelöli ki. A nagyvízi meder rendeltetése a mederből kilépő árvizek és a jég levezetése.

Hullámtér: a folyók, vízfolyások partvonala és az elsőrendű árvízvédelmi műnek minősített árvízvédelmi töltés (fal) közötti terület.

Nyílt ártér: a folyók és egyéb vízfolyások melletti olyan területek (völgyek), amelyek védelmére nem épült árvízvédelmi töltés, és így azokat a mederből kilépő víz szabadon elöntheti.

Vízjárta területek: időszakosan elöntésre kerülő vagy vízzel telített talajú területek, így különösen:

- a síkvidéki erek, semlyékek, vagyis az olyan terepmélyedések, amelyek a területet érintő vízszabályozás, vízrendezés előtt rendszeresen, a szabályozást követően pedig időszakosan vízzel borítottak;
- a természetes állóvizek feltöltődése során kialakult zizenyős, mocsaras területek, amelyek felületének túlnyomó részét növényzet borítja, de a talaj tartósan vízzel telített;
- a dombvidéki patakok, állandó vagy időszakos vízfolyások, völgyek, vízmosások által érintett olyan területek, amelyekre az időszakos elöntés jellemző;
- a folyók elhagyott „ősmedrei”, vagyis a folyókat kísérő, a jelenlegi medertől távolabb elhelyezkedő olyan vonulatok, terepmélyedések, amelyek eredete (származása) a folyó egykori medrére vezethető vissza.

Mentesített ártér: a folyók és egyéb vízfolyások melletti olyan területek (völgyek), amelyek védelmére elsőrendű árvízvédelmi műnek minősített árvízvédelmi töltés épült.

Árvízvédelmi mű: az elsőrendű, másodrendű, harmadrendű árvízvédelmi vízi létesítmény, valamint annak műtárgya, tartozéka, járulékos létesítménye, amely a védvonal védőképességét, rendeltetésszerű használatát biztosítja, illetve szolgálja.

5.J. Földrengés

Jelen szabályzat szerint biztosítási eseménynek minősül, ha a kockázatviselés helyén az EMS (Európai Makroszeizmikus Skála) skála VI. fokozatát elérő vagy azt meghaladó földrengés okoz károsodást a biztosított vagyontárgyakban.

Európai Makroszeizmikus Skála

A rengés erősségének fokozata	A földrengés egyes fokozatainak jellemző hatásai
I.	Nem érezhető: Nem érezhető, még a legkedvezőbb körülmények között sem.
II.	Alig érezhető: A rezgést csak egy-egy, elsősorban fekvő ember érzi, különösen magas épületek felsőbb emeletein.
III.	Gyenge: A rezgés gyenge, néhány ember érzi, főleg épületen belül. A fekvő emberek lengést vagy gyenge remegést éreznek.
IV.	Széles körben érezhető: A rengést épületen belül sokan érzik, a szabadban kevesen. Néhány ember felébred. A rezgés mértéke nem ijesztő. Ablakok, ajtók, edények megcsörrennek, felfüggesztett tárgyak lengenek.
V.	Erős: A rengést épületen belül a legtöbben érzik, a szabadban csak néhányan. Sok alvó ember felébred, néhányan a szabadba menekülnek. Az egész épület remeg, a felfüggesztett tárgyak nagyon lengenek. Tányérok, poharak összekoccannak. A rezgés erős. Felül nehéz tárgyak felborulnak. Ajtók, ablakok kinyílnak vagy bezáródnak.

A rengés erősségének fokozata	A földrengés egyes fokozatainak jellemző hatásai
VI.	Kiseb károk okozó: Épületen belül szinte mindenki, szabadban sokan érzik. Épületben tartózkodók közül sokan megijednek, és a szabadba menekülnek. Kiseb tárgyak leesnek. Hagyományos épületek közül sokban keletkezik kisebb kár, hajszálrepedés a vakolatban, kisebb vakolatdarabok lehullanak.
VII.	Károk okozó: A legtöbb ember megrémül, és a szabadba menekül. Bútorok elmozdulnak, a polcokról sok tárgy leesik. Sok hagyományos épület szenved mérsékelt sérülést: kisebb repedések keletkeznek a falakban, kémények ledőlnek.
VIII.	Súlyos károk okozó: Bútorok felborulnak. Sok hagyományos épület megsérül: kémények ledőlnek, a falakban nagy repedések keletkeznek, néhány épület részlegesen összedől.
IX.	Pusztító: Oszlopok, műemlékek ledőlnek vagy elferdülnek. Sok hagyományos épület részlegesen, néhány teljesen rombadól.
X.	Nagyon pusztító: Sok hagyományos épület összedől.
XI.	Elsőprő: A legtöbb épület összedől.
XII.	Teljesen elsőprő: Gyakorlatilag minden építmény összedől.

A földrengés biztosítási eseményre a biztosító a szerződés létrejöttétől számított 30 napos várakozási időt köt ki. A várakozási időn belül bekövetkező földrengés biztosítási eseményre a biztosító kockázatviselése nem terjed ki.

5.K. Földcsuszamlás

A természetes talajrétegek egymáshoz képest történő elmozdulásából származó károsodások.

Nem biztosítási esemény az épületek, építmények alatti feltöltések üledése, illetve az alapok alatti talajsüllyedés, a talajvízszint változása miatti megsüllyedésből eredő, illetve e miatt keletkezett károsodás.

5.L. Kő- és földomlás

A természetes talaj felszínének leomlása miatt keletkező károk.

5.M. Ismeretlen építmény, ismeretlen üreg beomlása

A szerződő, a biztosított által nem ismert és az építési dokumentációban nem szereplő, hatóságok által feltáratlan építmény vagy üreg hirtelen, váratlan beomlása miatt keletkezett kár.

Nem biztosítási esemény a bányák földalatti részeinek beomlása, valamint a biztosított épületek nem megfelelő alapozásából vagy víz-elvezetéséből keletkező üregek beomlása.

5.N. Idegen jármű ütközése (légi jármű ütközése is)

Jelen szabályzat szerint biztosítási esemény akkor következik be, ha a biztosított szempontjából idegen jármű vagy alkatrésze, illetve rakomány a biztosított vagyontárgyakban ütközéssel kárt okoz.

5.O. Idegen tárgy rádőlése

A kockázatviselés helyén kívüli tárgy vagy természetes képződmény, amely a biztosított vagyontárgyban rádőléssel kárt okoz.

Nem téríti a biztosító, ha a kárt okozó tárgy a biztosított tulajdona vagy általa felelős őrzésre átvett tárgy.

5.P. Betöréses lopás, rongálás

Biztosítási esemény a betöréses lopással:

- a biztosított vagyontárgyban okozott lopáskár;
- vagy annak kísérletével összefüggésben:
 - a biztosított ingóságokban és
 - a biztosított tulajdonában lévő épületben (függetlenül attól, hogy az épület biztosított vagyontárgy-e) okozott rongáláskár.

Jelen feltétel szerint betöréses lopás akkor következik be, ha:

- a tettes a lezárt helyiséget erőszakkal, továbbá hamis, illetőleg lopott kulccsal felnyitja; vagy
- a tettes olyan nyitott nyílászárón keresztül hatol be, amelynek alsó éle az alatta levő járószinttől, illetve nyílászáró alsó szintjétől mérve 2 méternél magasabban van; vagy
- olyan erkélyről, loggiáról, teraszról történik a lopás, amelynek szintje a járószinttől 2 méternél magasabban van.

A biztosító a betöréses lopás károkat a szerződésben feltüntetett biztosítási összegben belül téríti meg, maximum a káridőponti védetség szintjéről függő teljes szolgáltatási limitösszegig és a károsodott vagyonsoportra vonatkozó részlimit összegig.

A szolgáltatási limitösszegeket a „Függelék: betörésvédelmi szintek és összeghatárok” tartalmazza.

A káridőponti védelmi színvonal meghatározása a behatolás helye és módszere alapján történik. A védetség szint meghatározásánál nem vehető figyelembe az a védelmi berendezés, eszköz, elem, amely a kár bekövetkezésének időpontjában nem volt meg, vagy nem volt üzembe helyezve, illetve nem működött.

5.Q. Rablás

Rablás biztosítási esemény történik, ha

- a tettes a biztosított vagyontárgyat úgy szerzi meg, hogy a biztosított természetes személy ellen erőszakot, avagy élet vagy testi épség elleni közvetlen fenyegetést alkalmaz, vagy öntudatlan, illetve védekezésre képtelen állapotba helyezi (ideértve azt is, ha lerészegíti);
- a tetten ért tolvaj a megszerzett vagyontárgy megtartása végett erőszakot, avagy élet vagy testi épség elleni közvetlen fenyegetést alkalmaz.

5.R. Vízkár

Biztosítási esemény a

- a. víz-, csatorna-, fűtés-, hűtési- és gőzvezetékek törése, repedése, kilyukadása (továbbiakban csőtörés), valamint
- b. az alábbiakban felsoroltak:
 - víz-, csatorna-, fűtési-, hűtési- és gőzvezetékek tartozékainak, szerelvényeinek, a vezetékre rákapcsolt háztartási gépeknek a törése, repedése, kilyukadása, dugulása, csatlakozásának elmozdulása;
 - nyitva hagyott csap miatt kiáramló folyadék vagy gőz által a biztosított vagyontárgyakban okozott károk.

Nem biztosítási esemény a gombásodás, penészesedés formájában jelentkező kár.

A biztosító csőtörés esetén megtéríti a biztosítottat terhelő alábbi költségeket, amennyiben a csőtörés a kockázatviselés helyén belül történt:

- a csőtörés helyének felkutatására fordított költségeket;
- fagy miatti csőtörés esetén a vízcsövek felolvasztására és a technológiailag indokolt mértékű helyreállításra fordított költségeket;
- a technológiailag indokolt mértékű helyreállítást;
- a technológiailag indokolt mértékű vezetékcsere költségeit (anyag + munkadíj) kötéstől kötésig terjedően, de legfeljebb 6 m hosszúságban, és az elfolyt víz, folyadék értékét biztosítási eseménynek minősülő káreseményenként 50 000 Ft-ig.

Nem téríti meg a biztosító a tartozékok, szerelvények és a vezetékre kapcsolt háztartási gépek javításának vagy pótlásának költségeit.

5.S. Üvegtörés

Üvegtörés biztosítási esemény az épületek, a lakások szerkezetileg beépített:

- fix vagy nyitható nyílászáróinak;
- folyosói, lépcsőházi;
- erkély-, lodzsa;
- terasz mellvéd

üvegezésében vagy az üvegezést helyettesítő polikarbonát felületeiben bármely okból, balesetszerűen bekövetkező törés vagy repedéskár.

Nem biztosítási esemény, ha a biztosított üvegezések törése vagy repedése a biztosított épület, lakás építése, korszerűsítése, felújítása alatt következik be.

Felújításnak minősül a bővítéssel, a rendeltetés megváltoztatásával, átalakításával, élettartamának növelésével összefüggő munka; illetve az elhasználódott vagyontárgy eredeti állapotát szolgáló felújítás is, kivéve, ha az a folyamatos, zavartalan, biztonságos üzemeltetést szolgáló javítási, karbantartási munka, amelyet a rendeltetészerű használat érdekében el kell végezni.

A biztosító megtéríti:

- a biztosítási esemény miatt károsodott üvegezés üvegtáblájával azonos méretű és üvegminőségű üvegtábla pótlásának és
- az üvegezés tartószerkezete le- és felszerelésének, valamint
- az üvegre erősített biztonsági fólia üvegtörés miatti cseréjének költségeit maximum a sérült üvegezés pótlásának értékéig.

Nem téríti meg a biztosító az üvegtáblát rögzítő tartószerkezet, annak elhasználódása vagy alakváltozása (deformálódása) miatt szükségessé váló javítások költségeit.

5.T. Egyéb

a. Tűzkár nélküli füst- és koromszennyezés

Megtéríti a biztosító a tűzkár nélküli füst- és koromszennyezés miatti károkat, amelyek hirtelen, előre nem látható módon keletkeztek, biztosítási évenként 100 000 Ft limitig.

Nem biztosított:

- ha a vagyontárgy közvetlen füst- vagy koromszennyezés hatásának van kitéve;
- a kéményrepedés miatt keletkező tűzkár nélküli füst- és koromszennyeződés.

b. Besurranás

Besurranás biztosítási esemény, ha a tettes úgy követi el a lopást, hogy a lakásba, a családi házba, a biztosított ott tartózkodása idején megtevesztéssel vagy az ingatlant használó tudta és beleegyezése nélkül jut be.

A biztosító a besurranás biztosítási esemény alapján megtéríti az általános háztartási ingóságok vagyonsoportba tartozó vagyontárgyak lopáskárait biztosítási évenként 100 000 forint limitig. A biztosító szolgáltatásának feltétele a rendőrségi feljelentés és a nyomozást felfüggesztő határozat, illetve a rendőrség igazolása, hogy a gyanúsított(ak) ellen büntetőeljárás folyik.

c. Épülettartozékok lopása

A biztosított épületek, építmények külső térrel határolt felületeire szakszerűen felszerelt épülettartozékok lopásából származó károkat téríti meg a biztosító, a szerződésben meghatározott káreseményenkénti limitig, ha azok a járószinttől mért 3,0 m feletti magasságban szabályosan lettek felszerelve.

d. Munkanélküliség vagy hosszan tartó betegállomány idején díjvisszatérítés

d/1. Értelmező rendelkezések

Baleset: A biztosított akaratán kívül, hirtelen fellépő külső behatás, amely a kockázatviselés tartama alatt, de legkésőbb a balesetet követő egy éven belül bármely egyéb októl függetlenül a biztosított időleges keresőképтелenségét idézi elő. Jelen feltételekben balesetnek minősülnek a következő események is, amennyiben ezek a biztosított akaratán kívül, hirtelen következnek be: égési sérülések, leforrázás; villámcsapás, elektromos áram hatásai; károsító gázok, gőzök belélegzése, mérgezés vagy maró anyagok szervezetbe való kerülése.

Betegség: Az orvostudomány aktuális, általánosan elfogadott állapontja szerint a biztosított egészségében bekövetkező rendellenes testi vagy szellemi állapot, mely nem minősül baleseti eredetűnek és objektív tüneteket mutat.

Kórház: Az egészségügyi hatóság által engedélyezett, illetőleg ilyenként nyilvántartott kórházak, klinikák, amelyek állandó szakorvosi irányítás és felügyelet alatt állnak;

– az üzemi kórházak;

– a fegyveres testületek kórházai;

– minden olyan, az erre jogosult egészségügyi hatóság által elismert egyéb gyógyintézmény, ahová az orvos a biztosítottat beutalja.

Jelen feltételek alapján létrejövő szerződések szempontjából nem minősülnek kórháznak különösen:

- a tüdőbetegek számára fenntartott gyógyintézetek és szanatóriumok;
- az idült, gyógyíthatatlan betegségben szenvedők gyógy- és gondozóintézetei;
- gyógyüdülők és utógondozó szanatóriumok;
- az idősek szociális otthonai és azok betegosztályai;
- a fürdő- és egyéb gyógyintézetek;
- az ideg- és elmebetegek gyógy- és gondozóintézetei.

Keresőképtelenség: Jelen feltétel szempontjából keresőképtelen az, aki:

- balesete, illetve betegsége miatt munkáját nem tudja ellátni;
- aki fekvőbeteg-gyógyintézeti ellátásban betegségének megállapítása vagy gyógykezelése miatt részesül, és a keresőképtelenség elbírálására és igazolására jogosult orvos vagy kórház által igazoltan, saját jogon keresőképtelen állományban van.

Álláskereső (munkanélküli): az, akit a munkaügyi központ/kirendeltség a vonatkozó jogszabályok alapján álláskeresőként (munkanélküliként) nyilvántart.

d/2. Biztosított

A biztosítási szolgáltatásra kizárólag az a kötvényen megnevezett természetes személy jogosult, aki egy személyben a lakásbiztosítás szerződője és biztosítottja is.

d/3. Biztosítási esemény

- A biztosítottnak a kockázatviselés tartama alatt, a kockázatviselés kezdetéhez képest előzmény nélkül bekövetkezett, balesetből vagy betegségből eredő, 30 (harminc) egymást követő napot meghaladó folyamatos betegállománya (továbbiakban: keresőképtelenség).
- A biztosítottnak a biztosító kockázatviselésének tartama alatt, bekövetkezett 30 (harminc) egymást követő napot meghaladó álláskeresőként (munkanélküliként) történő nyilvántartása. Kizárólag a biztosítottnak a kockázatviselés tartama alatt – a kockázatviselés kezdetéhez képest előzmény nélkül – bekövetkezett véletlen és önhibáján kívüli álláskeresővé (munkanélkülivé) válása minősül biztosítási eseménynek. Olyan biztosított esetében, aki a szerződéskötéskor nem rendelkezett legalább 6 hónapos folyamatos, a Munka Törvénykönyve szerinti határozatlan időtartamú munkaviszonnyal, a biztosító csak abban az esetben nyújt szolgáltatást, ha a biztosított a munkanélkülivé válását megelőzően legalább 6 hónapig folyamatosan a Munka Törvénykönyve szerinti határozatlan időtartamú munkaviszonnyal rendelkezett.

A biztosítási esemény bekövetkezésének időpontja a keresőképtelenség vagy a biztosított álláskeresőként (munkanélküliként) nyilvántartott állapotának a 31. napja.

d/4. Kizárások

A biztosító kockázatviselése balesetből vagy betegségből bekövetkező keresőképtelenség esetén nem terjed ki az alábbi kockázatokra, illetve károkra, ha a biztosítási esemény az alábbiakkal okozati összefüggésben következett be:

- a biztosított által versenyszerűen, díjazásért üzött sporttevékenység során (versenyeken vagy edzéseken) bekövetkező balesetekre;
- a biztosított súlyosan ittas állapotával (2,51 ezrelék vagy ennél magasabb véralkoholszint) okozati összefüggésben bekövetkező eseményekre;
- kábítószer vagy bódító hatású anyag, továbbá nem orvos által előírt gyógyszer fogyasztása miatti tudatzavar vagy a belátási képesség csökkenése miatt bekövetkező biztosítási eseményekre;
- ha a biztosítási esemény közvetlenül vagy közvetve összefüggésben áll:
 - harci eseményekkel vagy más háborús cselekményekkel;
 - felkelésekkel, lázadásokkal vagy zavargásokkal, ide nem értve a belföldön hivatali vagy közszolgálati kötelesség teljesítése során bekövetkező biztosítási eseményeket;
 Harci cselekménynek minősül a hadüzenettel vagy anélkül vívott háború, határvillongás, felkelés, forradalom, zendülés,

törvényes kormány elleni puccs vagy puccskíséret, népi megmozdulás (pl. nem engedélyezett tüntetés vagy be nem jelentett, illetve nem engedélyezett sztrájk), idegen ország korlátozott célú hadicselekményei (pl. csak légi csapás vagy csak tengeri akció), kommandó támadás, terrorcselekmény.

- az atomenergia, illetve az ionizáló sugárzás hatásával összefüggő biztosítási eseményekre, kivéve a balesetből eredő biztosítási eseményre szóló szolgáltatásokat akkor, ha az indítók biztosítási esemény;
- a biztosított által végzett (vagy végeztetett) gyógyeljárásokból, beavatkozásokból fakadó következményekre, ha indítókuk nem biztosítási esemény;
- mentális- és viselkedészavarokkal összefüggésben bekövetkező biztosítási eseményekre;
- művi terheesség megszakításra, kivéve, ha az előállott terheesség bűncselekmény következménye, illetve a terheesség megszakítására az anya egészségének megőzése érdekében történik;
- meddőség, illetve a mesterséges megtermékenyítés miatt végzett kezelésekre és a sterilizációs beavatkozásokra, kivéve, ha a nő művi meddővé tétele egészségmegőrzés céljából orvosi javallatra történik;
- fogászati műtétekre, kivéve ha a beavatkozásra a szerződés kockázatviselési ideje alatt elszenvedett baleset miatt kerül sor;
- esztétikai vagy kozmetikai céllal végzett kezelésekre, plasztikai sebészeti beavatkozásokra és kórházi ápolásra, valamint az orvosilag nem indokolt műtétekre, kórházi ápolásokra és gyógyító eljárásokra;
- nemi jelleg megváltoztatása miatt végzett műtétekre és kezelésekre;
- Országos Egészségpénztár által nem finanszírozott, illetve részben sem finanszírozott műtétekre;
- ha a biztosítási eseményt öngyógyítás okozta;
- ha a biztosítási esemény nem orvosi szakvégzettségű egyén általi kezeléssel összefüggésben következett be;
- ha a biztosított későn fordult orvoshoz, és ezért az elváltozást már gyógyszeres kezeléssel nem, csak műtéttel lehetett befolyásolni, vagy kórházi ápolásra szorult;
- a repülőeszközök, továbbá ejtőernyő (ideértve az ugrót szállító légi eszközt is) használatából eredő balesetekre, kivéve az olyan baleseteket, amelyeket a biztosított személy légi jármű utasaként, a polgári légi forgalomban engedélyezett járművön vagy személyforgalomban engedélyezett és kijelölt katonai légi járművön polgári utasként szenved el; Utasnak az minősül, aki a légi járműnek nem üzembentartója és nem tartozik a személyzethez.
- a motoros járművek versenyén (edzésein) a nézőt érő balesetekre, ideértve a teszt-túrákat és a rally versenyeket is;
- az országos és nemzetközi síugró, bob, sibob versenyeken (edzéseken) a nézőt érő balesetekre;
- arra a balesetre, amely a biztosított vezetői engedély vagy más szükséges hatósági engedély nélküli, vagy ittas állapotával okozati összefüggésben történt vasúti, légi, vízi, közúti jármű és gépjármű vezetése közben, azzal okozati összefüggésben következett be, ideértve a nem közforgalmi úton történt gépjárművezetést is;
- HIV vírus fertőzöttsége, AIDS betegsége miatt következett be;
- a szerződés kockázatviselés kezdetét követő 2 éven belül öngyilkossági kísérlettel, öncsonkítással vagy annak kísérletével összefüggő eseményekre;
- olyan keresőképtelenségre, amely nem a biztosított egészségi állapota miatt következett be (például – de nem kizárólagosan – gyermekápolás miatt);
- a kockázatviselés kezdete előtt bármely okból már sérült, csonka, nem ép vagy funkciójában korlátozott testrészek,

szervek és ezek állapotával, a már meglévő betegségekkel, maradandó egészségkárosodásokkal összefüggő újabb keresőképtelenségre.

A biztosító kockázatviselése álláskeresőként (munkanélkülként) történő nyilvántartás esetén nem terjed ki az alábbi kockázatokra, illetve károkra:

- a határozott tartamú munkaviszonyra;
- a nem munkaviszonyban álló biztosítottokra (pl. egyéni vállalkozókra, megbízási jogviszony keretében foglalkoztatottakra vagy egyéb jogviszony alapján folytatott kereső foglalkozásokra);
- a munkaviszony közös megegyezéssel történő megszüntetésére, kivéve, ha az erről szóló megállapodásban kifejezetten megemlíti, hogy a munkaviszony közös megegyezéssel történő megszüntetésére az alábbi okok valamelyike miatt került sor:
 - a munkáltatónál történt átszervezés, alkalmazotti létszámcsökkentés;
 - a munkáltató jogutód nélküli megszűnése;
 - a munkavállaló tartós keresőképtelensége.
- a munkaviszonynak a biztosított által kezdeményezett felmondás miatti megszüntetésére;
- a munkaviszony próbaidő alatti megszűnésére, megszüntetésére;
- a munkaviszonynak a munkáltató által azonnali hatályú felmondással történő megszüntetésére, illetve ha a munkáltató a biztosított magatartása miatt felmondással élt;
- a munkáltató által felmondásra öregségi nyugdíjazás, rokkantsági vagy rehabilitációs ellátásra való jogosultság megállapítása miatt került sor;
- a biztosított munkaviszonyának megszűnésére, megszüntetésére, ha azt a munkáltató a biztosítás kezdete előtt már írásban közölte vagy bejelentette.

d/5. Várakozási idő

Álláskeresővé (munkanélkülivé) válás esetére a biztosító a szerződés létrejöttétől számított 90 (kilencven) napos várakozási időt határoz meg. Ha a biztosított munkaviszonya a várakozási idő alatt szűnt meg, a biztosító az emiatt bekövetkezett álláskeresővé (munkanélkülivé) válás esetében sem a várakozási idő alatt, sem annak lejártát követően nem nyújt biztosítási szolgáltatást.

d/6. A felek jogai és kötelezettségei kötelezettségei

- a. Betegségből eredő keresőképtelenség esetén, ha a biztosító a szerződéskötést követően szerez tudomást a szerződéskötéskor már fennállt lényeges körülményről, az ebből eredő jogokat a szerződés fennállásának az első öt évében gyakorolhatja. A közlési kötelezettség megsértése ellenére beáll a biztosító kötelezettsége, ha a szerződés megkötésétől a biztosítási esemény bekövetkeztéig öt év már eltelt.
- b. Az előző pont rendelkezéseit a szerződésben meghatározott lényeges körülmények változására vonatkozó bejelentési kötelezettség megsértésének következményeire is megfelelően alkalmazni kell. A biztosító ezzel kapcsolatos jogainak gyakorlására nyitva álló ötéves időszak a változásbejelentési határidő leteltét követő napon kezdődik.
- c. Az előző két pontban felsoroltakra a biztosított kötelezettségeit az I. Általános feltételek 12.A. pontja tartalmazza azzal az eltéréssel, hogy balesetbiztosítási esemény esetén nem terheli a biztosítottat állapotmegőrzési kötelezettség a biztosítási esemény bekövetkezése esetén.
- d. A biztosító a balesetért felelős személlyel szemben az I. Általános feltétel 15.A. pontjában szabályozott megtérítési igénye alapján nem érvényesíthet igényt.

d/7. A biztosító szolgáltatása

Biztosítási esemény bekövetkezése esetén a biztosító a tartós betegállomány, illetve az álláskeresőségi időtartama alatt, de megszakítás nélkül egy biztosítási esemény kapcsán legfeljebb a biztosítási esemény bekövetkezését követő:

- 12 havi időszakra visszatéríti a jelen szerződés biztosítási díját. A díjvisszatérítés időszaka alatt a biztosítási szerződés változatlan feltételek mellett, díjfizetési kötelezettség nélkül fennmarad.
- 6 havi időszakra átvállalja a havonkénti általános társasházi közös költség vagy a lakásszövetkezeti tag havonként általános közös költségének megfizetését a Groupama Garancia Biztosító Zrt. által biztosított társasházi lakóépület biztosított albetét tulajdonosa vagy szövetkezeti tulajdonban lévő lakóépületben lakástulajdonnal rendelkező biztosított lakásszövetkezeti tag helyett a következő feltételekkel. A biztosító a közös költség megfizetésére vonatkozó biztosítási fedezete kizárólag a lakásbiztosítási kötvényben megnevezett kockázatviselési hely címével – emelet, ajtószámot kivéve – azonos kockázatviselési helyre, a lakóépületben lévő összes lakásra és közös tulajdonú, közös használatú helyiségekre vonatkozóan Groupama Garancia Biztosító Zrt-vel létrejött „Társasházközösségek, Lakásszövetkezetek biztosítás”-i szerződés hatályban maradásának időtartama alatt áll fenn.

A biztosító a jelen szerződés alapján biztosított lakásra meghatározott havonként esedékes közös költség biztosítási esemény bekövetkezésének időpontjában aktuális összegét fizeti meg lakástulajdonos részére.

A lakástulajdonos számára meghatározott, biztosítási esemény időpontjában aktuális havi általános közös költség mértékét az erre vonatkozó hiteles társasházi közgyűlési határozattal, illetve a biztosítási esemény időpontjában aktuális általános közös költség összegét tartalmazó hiteles lakásszövetkezeti értesítővel kell igazolni a biztosító felé.

A biztosító nem téríti meg az általánosan havonként esedékes közös költségeken kívüli rendkívüli fizetési kötelezettségként megállapított összeget, még abban az esetben sem, ha azt ideiglenesen az általános közös költséggel összevontan kell megfizetnie a lakástulajdonosnak.

A biztosító egyidejűleg vagy csak keresőképtelenség, vagy csak munkanélküliség jogcímen nyújt szolgáltatást. Ha a szolgáltatás teljesítésének tartama alatt a biztosítottnak a másik jogcímen is szolgáltatási igénye keletkezik, akkor a biztosító az elsőként bejelentett biztosítási esemény alapján teljesít szolgáltatást mindaddig, amíg ezen a jogcímen a biztosított jogosult a szolgáltatásra.

A biztosítási szolgáltatás teljesítésének befejezését követő 12 havi – folyamatos díjfizetéssel lefedett – időszak után nyílik újra lehetőség biztosítási szolgáltatás teljesítésére.

A biztosító a biztosítási szerződés tartama alatt, többszöri biztosítási esemény bekövetkezése esetén is, mindösszesen legfeljebb:

- 24 havi biztosítási díjvisszatérítés fizetését teljesíti;
- 12 havi közös költség fizetését teljesíti, feltéve, hogy a biztosított lakásra megkötött, illetve módosított lakásbiztosítási szerződéssel egyidejűleg hatályban van a Groupama Garancia Biztosítóval létrejött „Társasházközösségek, Lakásszövetkezetek biztosítás”-i szerződés is.

d/8. A biztosítási szolgáltatás teljesítésének feltételei, és az ahhoz szükséges dokumentumok

A szolgáltatás teljesítésének feltétele, hogy a biztosított a szolgáltatási igény elbírálása szempontjából lényeges körülményekre vonatkozóan felmentést ad az orvosi titoktartás alól minden olyan orvosnak, kórháznak és egészségügyi intézménynek, amelyek őt kezelték, továbbá a biztosított felmentse a titoktartási kötelezettség alól a munkanélküliségével összefüggő adatokkal kapcsolatban a társadalombiztosítási igazgatási és munkaügyi szerveket. Feltétel az is, hogy a biztosított felhatalmazza a biztosítót, miszerint a közölt adatok, tudomására jutott egyéb körülmények ellenőrzése céljából ezektől az intézményektől a szükséges információkat beszerezze, valamint ugyanebből a célból más biztosítóval, a társadalombiztosítóval és egyéb hatósággal kapcsolatba lépjen. Amennyiben a biztosított a titoktartás alóli felmentő nyilatkozatot nem adja meg és emiatt lényeges körülmények kideríthetetlenül válnak, a biztosító kötelezettsége nem áll be.

A szolgáltatási igény bejelentésekor a biztosító az alábbi dokumentumok bemutatását kéri, illetve kérheti, a I. Általános biztosítási feltételek 12.A.e. pontban meghatározottakon túl:

- a biztosító által kiadott (a kezelő orvos által kitöltött és aláírt) szolgáltatási igénybejelentőt;
- a biztosítási esemény bekövetkeztét igazoló orvosi és/vagy hatósági bizonyítványt, határozatot;
- a biztosító által kért, a biztosítási eseménnyel és annak következményeivel kapcsolatos vizsgálati eredményeket, orvosi igazolásokat, zárójelentéseket;
- a munkáltató által kitöltött „Igazolólap az álláskereső járadék megállapításához” elnevezésű nyomtatvány másolatát;
- az Országos Egészségbiztosítási Pénztár – a biztosítási jogviszonyról és egészségbiztosítási ellátásokról szóló – igazolványának másolatát;
- a munkáltató által kitöltött igazolás másolatát a munkaviszony megszűnéséről, megszüntetéséről;
- a munkaviszonyt megszüntető írásbeli jognyilatkozat (felmondás, közös megegyezés, próbaidő alatti megszüntetés) másolatát;
- a munkaügyi központ vagy kirendeltség igazolását, hogy a biztosított melyik időponttól, melyik időpontig regisztrált álláskereső;
- a megszünt, megszüntetett munkaviszonyra vonatkozó munkaszerződés másolatát.

A szolgáltatás teljesítésének feltétele, hogy a biztosított a biztosítási esemény kezdetétől **folyamatosan (havonta) igazolja** – a biztosító által bekért írásos dokumentumokkal –, hogy a betegállománya vagy munkanélküli státusza megszaktítás nélkül fennáll.

6. A biztosító szolgáltatása

6.A. Szolgáltatásra jogosultak köre

Épület, lakás vagyontárgyait ért kár esetén a biztosító szolgáltatására a szerződő által a kötvényben pontos címmel (helyrajzi számmal) megjelölt ingatlan tulajdonosa és tulajdonostársa(i) jogosult. Ha a biztosított ingatlan több tulajdonosa van, a biztosító a tulajdoni hányaduk arányában téríti meg az épület vagyontárgyainak kárait.

Lakásbérleményt ért kár esetén a biztosító szolgáltatására a szerződő által a kötvényben pontos címmel (helyrajzi számmal) megjelölt ingatlan bérlője és bérlőtársa(i) jogosult.

Egyéb esetekben a II. Különös biztosítási feltételek 1. pontban megnevezett biztosított jogosult a biztosító szolgáltatására.

6.B. A térítési összeg meghatározásának alapelve

A biztosító a szolgáltatás összegéből levonja:

- a felhasználható maradványok értékét;
- valamint azt az összeget, amelyet a biztosított az adóhatóságtól visszaigényelhet;
- díjtarozást;
- ha a szerződés biztosítási esemény bekövetkezése miatt szűnik meg, a biztosítási időszak végéig járó díjakat.

Ha a kár bekövetkezésében a biztosítási eseményen kívül más károsító esemény, tényező, műszaki hiányosság vagy karbantartás elmulasztása, illetve az épület, építmény építési előírásainak be nem tartása miatti körülmény is közrehatott, a biztosító a kárt olyan mértékben téríti meg, amilyen mértékben az a biztosítási eseménynek tudható be.

a. Épület, lakás, lakásbérlemény biztosítása esetén

A szerződés alapján a biztosító megtéríti a biztosítási események által okozott károk káridőponti, új értéken számított helyreállítási költségeit. Az új érték megállapításának alapja a károsodottal azonos méretű és kivitelezési színvonalú, azonos anyagokból készített épület, építmény helyreállításának költsége.

b. Ingóságok biztosítása esetén

A szerződés alapján a biztosító megtéríti a biztosítási események által okozott károk javítással történő helyreállításának költségeit, illetőleg a vagyontárgy új állapotban való beszerzési értékét (árát). A térítés a kár időpontjában érvényben lévő árak és költségek alapján történik.

6.C. Költségtérítések

a. Épület, lakás, lakásbérlemény biztosítása esetén

A biztosító a biztosítási összegben felül megtéríti:

a/1. A biztosított épület károsodásával kapcsolatos, és indokolt

- oltás, mentés;
- bontás és ideiglenes tetőépítés;
- rom- és törmelékeltakarítás és elszállítás;
- tervezés és hatósági engedélyezés;
- a helyreállítást követő egyszeri takarítás; valamint
- minden egyéb kárenyhítés

költségeit. A fenti költségeket a biztosító a biztosítási összegben felül fizeti ki, de alulbiztosítás esetén a költségeket aránylagosan kell megtéríteni.

a/2. Ha a hatóság a biztosítási szerződéssel fedezett biztosítási események miatt a biztosított lakóépületet (lakást) lakhatatlanná nyilvánítja, vagy árvízveszély miatt kiköltöztet, a kiköltözéstől a lakhatóvá válásig, biztosítási összegben felül az ideiglenes lakás indokolt és igazolt többlet bérleti díjaira nyújt térítést a biztosító **200 000 Ft összeghatárig, de legfeljebb 120 napig.**

b. Ingóságok biztosítása esetén

b/1. A biztosító megtéríti továbbá a biztosított vagyontárgyak károsodásával kapcsolatos és indokolt egyszeri takarítás, a biztosítottat terhelő oltási, mentési és minden egyéb kárenyhítési költséget. Ezeket a költségeket a biztosító a biztosítási összegben felül fizeti ki, de az általános háztartási ingóságok vagyoncsoport alulbiztosítása esetén a költségeket aránylagosan kell megtéríteni.

b/2. Megtéríti a biztosító az árvízveszély miatti kiköltözés igazolt költségeit is **100 000 Ft összeghatárig.**

6.D. A szolgáltatás különös szabályai

Ha a helyiség

- mennyezetének és egyik oldalfalának; vagy
- két oldalfalának

a festése, tapétázása vagy mázolósa károsodik, a biztosító a helyiség egész felületének helyreállítási költségeit téríti meg.

A biztosító avult értéken téríti meg:

- A biztosított melléképületek és építmények kárainak helyreállítási költségeit, amelyek avultsága a kár időpontjában meghaladta a 75%-ot.
- Vályogból vagy döngölt falból, illetve az előbbieket vegyes alkalmazásával készített melléképületek árvíz, felhőszakadás és vezetékes vízkár által okozott részleges vagy teljes károsodásának helyreállítási, illetve újraépítési költségeit.
- A 85%-osnál nagyobb elhasználtságú (avult) ingóságok kárainak helyreállítási, illetve pótlási költségeit.

A káridőponti avult érték kiszámításának alapja a károsodott épület, építmény, ingóság műszaki jellemzőivel azonos módon kivitelezett épület, építmény, ingóság káridőponti újraépítési, illetve újra beszerzési költsége, amiből le kell vonni a kár időpontjában fennálló időközbeni elhasználódás mértékének megfelelő összeget.

A hazai kereskedelmi forgalomban beszerezhetetlen vagyontárgyak javításával helyre nem állítható kára esetén a biztosító a belföldön kapható azonos vagy hasonló vagyontárgy beszerzési árát veszi alapul a biztosítási szolgáltatás megállapításánál.

Bérelt, kölcsönvett vagy megőrzésre átvett vagyontárgyak károsodása esetén a kárt olyan mértékben kell megtéríteni, amilyen mértékben a biztosított felelősséggel tartozik.

Nem téríti meg a biztosító:

- a biztosítás megkötésekor már meglévő olyan hibák és hiányosságok miatt keletkezett károkat, amelyekről a biztosított (szerződő) tudott vagy tudnia kellett;
- a biztosítási események által közvetlenül kiváltott azon károkat, amelyek az épület avultságával, karbantartásának elmulasztásával, a kivitelezés szakszerűtlenségével vagy az építési szabályok be nem tartásával okozati összefüggésben következnek be.

A biztosító szolgáltatása nem terjed ki a sorozathoz (garnitúrához), készlethez, gyűjteményhez tartozó egyes darabok károsodása esetén arra az anyagi hátrányra, amely a felsoroltak megcsonkulása miatt következett be, továbbá az úgynevezett előszereteti értékre sem.

Az egyes kiegészítő biztosítások különös feltételei alapján létrejött szerződések az itt nem szabályozott kérdésekben az általános feltételek és az Épület- és Ingóságbiztosítás (alapbiztosítás) különös feltételei az irányadók. Amennyiben a kiegészítő biztosítások különös feltételei az általános felté-

telektől, vagy az Épület- és Ingóságbiztosítás (alapbiztosítás) különös feltételeitől eltérő rendelkezéseket tartalmaznak, úgy a kiegészítő biztosítások különös feltételeinek rendelkezése az irányadó.

III. KIEGÉSZÍTŐ FELELŐSSÉGBIZTOSÍTÁS KÜLÖNÖS FELTÉTELEI

A Groupama Garancia Biztosító Zrt. (továbbiakban: biztosító) arra vállal kötelezettséget, hogy az alapbiztosításban meghatározott díj megfizetése ellenében, külön díj felszámítása nélkül a jelen különös feltételek szerint a szerződésben rögzített mértékig megtéríti azokat a károkat, amelyeket a biztosított jelen különös feltételekben meghatározottak szerint okozott, feltéve, hogy azokért, mint károkozó a magyar polgári jog szabályai szerint kártérítési felelősséggel tartozik.

Jelen kiegészítő felelősségbiztosítás csak a GB529 jelű Groupama Garancia e-Lakásbiztosítás Általános Feltételeivel és az Épület- és Ingóságbiztosítás (alapbiztosítás) Különös Feltételeivel együtt érvényes.

1. Biztosított

Az Épület- és Ingóságbiztosítás (alapbiztosítás) Különös Feltételeinek 1. pontjában meghatározott biztosított.

2. Területi és időbeli hatály

A biztosító kockázatviselése a szerződésben (kötvényben) a felelősségbiztosítás kockázatviselés helyének feltüntetett területen, a kockázatviselés ideje alatt okozott és bekövetkezett károokra vonatkozik.

3. A biztosítás megszűnése

A felelősségbiztosítás az épület- és ingóságbiztosítás (alapbiztosítás) megszűnésével együtt megszűnik.

4. A biztosítás díja

A kiegészítő felelősségbiztosítási fedezetet a szerződés külön díj felszámítása nélkül tartalmazza.

5. Biztosítási összeg

A biztosító a károkat a szerződésben meghatározott káreseményenkénti és biztosítási időszakonkénti összeghatárig téríti meg. Ez akkor is érvényes, ha a térítési kötelezettség – viselt felelősségük arányában – több személyt terhel, illetve, ha több személy lép fel kártérítési igényrel.

6. Biztosítási események

A biztosító megtéríti azokat a biztosított által szerződésen kívül okozott vagyoni károkat (beleértve a személyi sérülésből eredő vagyoni károkat is), amelyeket a biztosított mint

- a kötvényen megjelölt épület, lakás, melléképület, építmény és telek tulajdonosa, bérlője, használója vagy ezek építtetője, felújítója;
- háztartási céllal gázpalackot használó;
- belátási képességgel nem rendelkező vagy korlátozott belátási képességű személyek gondozója;
- háziállattartó;
- közúti balesetet előidéző gyalogos;
- kerékpár, rokkantjármű, kézi erővel működtetett szállítóeszköz használója;
- sporttevékenységet végző;
- önvédelmi eszköz, lőfegyver használója

okozott, és amelyekért a magyar polgári jog szabályai szerint kártérítési felelősséggel tartozik.

A biztosító nem nyújt fedezetet a személyiségi jogok megsértéséből eredő nem vagyoni sérelemért (sérelemdíj), valamint nem terjed ki jelen kiegészítő felelősségbiztosítás a biztosítottat terhelő eljárási és jogi képviselési költségekre, kamatokra.

Minden károkozó jogellenes, kivéve, ha a károkozó a kárt

- a. a károsult beleegyezésével okozta;
- b. a jogtalan támadás vagy a jogtalan és közvetlen támadásra utaló fenyegetés elhárítása érdekében a támadónak okozta, ha az elhárítással a szükséges mértéket nem lépte túl;
- c. szükséghelyzetben okozta, azzal arányos mértékben; vagy
- d. jogszabály által megengedett magatartással okozta, és a magatartás más személy jogilag védett érdekét nem sérti, vagy a jogszabály a károkozót kártalanításra kötelezi.

Háziállattartói minőségben gépjárműben, kerékpárban okozott károk kizárólag abban az esetben térülnek, amennyiben az állat és a gépjármű között közvetlen fizikai kapcsolat jött létre (harapás, rúgás, ütközés, stb.) és a kár ezzel közvetlen vagy az ebből kiinduló okozati és szükségszerű összefüggésben keletkezett. Háziállat által okozott károk esetén szükséges a tulajdonosi minőség igazolása.

Nem téríti az okozott kárt a biztosító, ha a háziállatot a tulajdonos nem az állattartásra vonatkozó rendeletekben meghatározottak szerint tartotta és ez okozati összefüggésben van az okozott kárral.

A biztosító megtéríti továbbá

- a szövetkezeti vagy közös tulajdonban álló házaknál azokat a károkat, amelyeket tűz vagy robbanás, vezetékbeli és azok szerelvényeiből kiömlő víz vagy gőz idézett elő a társasházi közös tulajdont vagy lakásszövetkezeti tulajdont képező épületszerkezetekben, épületrészekben és amelyek miatt a társasházközösség vagy a lakásszövetkezet a biztosítottal szemben érvényesít kárigényt;
- a biztosított helyett a tűz, robbanás, vezetékbeli vagy azok szerelvényeiből kiömlő víz vagy gőz által okozott károkat is, amelyek miatt a bérbérlő a jogszabály alapján igényt érvényesít a biztosított bérlővel szemben.

A sorozatkár eseményeit egy káreseménynek kell tekinteni, és ez esetben a kárbejelentés időpontja az az időpont, amikor a sorozatkár első káreseményét írásban a biztosított ellen benyújtják.

Sorozatkár:

- minden olyan kár, amely ugyanannak a anyag cselekedetnek, hibának vagy mulasztásnak a következménye vagy eredménye, ahol anyag cselekedetnek, hibának vagy mulasztásnak az tekintendő, ha egynél több cselekedetet vagy mulasztást ugyanazon vagy hasonló okból vagy indítékból mulasztottak vagy követtek el, feltéve, hogy az a vonatkozó üggyel jogilag, technikailag vagy pénzügyileg kapcsolatos;
- egynél több olyan cselekedet vagy mulasztás, mely ugyanazt a kárt eredményezi, és/vagy
- olyan kár, melyért a szerződésben biztosított, egynél több személy tehető felelőssé.

7. A biztosító szolgáltatása

A közös tulajdonosi minőségben okozott – a tulajdonosokat terhelő – felelősségi károkat a biztosítottak tulajdoni hányadának arányában téríti a biztosító.

A lakásszövetkezetet terhelő felelősségi károkat a biztosítónál biztosított lakások és a szövetkezet összes lakása arányában téríti a biztosító.

7.A. A biztosító mentesülése

A biztosító mentesül szolgáltatási kötelezettsége alól, ha bizonyítja, hogy a kárt jogellenesen, szándékos vagy súlyosan gondatlan magatartással

- a. a szerződő fél vagy a biztosított;
- b. a velük közös háztartásban élő hozzátartozójuk, üzletvezetésre jogosult tagjuk vagy az általános szerződési feltételben meghatározott munkakört betöltő alkalmazottjuk, tagjuk vagy megbízottjuk; vagy
- c. a biztosított jogi személynek az általános szerződési feltételben meghatározott vezető beosztású tisztségviselője vagy a biztosított vagyontárgy kezelésére jogosított tagja, munkavállalója vagy megbízottja okozta.

A fenti rendelkezést a kármegelőzési és a kárenyhítési kötelezettség megszegésére is alkalmazni kell.

A mentesülés szempontjából különösen az alábbi károkozás minősülhet súlyosan gondatlannak:

- ha e tényt bíróság vagy más hatóság határozatával megállapította;
- ha a károsult kára a biztosítottra irányadó hatósági vagy szerződési kármegelőzési előírások súlyos és/vagy folyamatos megsértése miatt következett be;
- a biztosított engedély nélkül vagy hatáskörének, feladatkörének túllépésével végzett tevékenysége során okozta a kárt;
- a biztosított a jogszabályokban, egyéb kötelező rendelkezésekben megkívánt személyi és tárgyi feltételek hiányában folytatja tevékenységét és ez a tény a károkozásban közrehatott;
- ha a biztosított a kárt a foglalkozás szabályainak súlyos megsértésével okozta;
- ha a biztosított a kárt súlyosan ittas (2,51 ezrelék vagy ennél magasabb véralkoholszint) vagy kábítószer hatása alatt lévő állapotban és ezzel az állapotával összefüggésben okozta.

7.B. A biztosító szolgáltatásai a biztosítási esemény bekövetkezte esetén

Felelősségbiztosítási szerződés alapján a biztosított követelheti, hogy a biztosító a szerződésben megállapított módon és mértékben mentesítse őt olyan kár megtérítése alól, amelyért jogszabály szerint felelős.

- a. A biztosító a balesetből eredő munkaképtelenség vagy munkaképesség csökkenés esetében a keresetvesztéséget (jövedelm kiesést), illetőleg a járadékot, továbbá a tartást pótló járadékot a szerződésben meghatározott biztosítási összegben belül, a magyar jog által meghatározott terjedelemben és mértékben teljesíti a károsultnak.
- b. A jövedelempótló járadék
Akinek munkaképessége a károkozás folytán csökkent, akkor követelhet jövedelempótló járadékot, ha a káreset utáni jövedelme az azt megelőző időszak jövedelmét neki fel nem róható okból nem éri el.
A jövedelempótló járadékot a munkaképesség-csökkenés és a bekövetkezett jövedelm kiesés mértékének együttes vizsgálata alapján kell meghatározni.
A károsult jövedelm kiesését a károsodást megelőző egy évben elért havi átlagjövedelmének alapulvételével kell meghatározni. Ha a károsodást megelőző egy évben a jövedelemben tartós változás következett be, a változás utáni jövedelem átlagát kell figyelembe venni. Ha a jövedelm kiesés ily módon nem határozható meg, az azonos vagy hasonló tevékenységet végző személyek havi átlagjövedelmét kell alapul venni.
A jövedelm kiesés meghatározásánál figyelembe kell venni azt a jövőbeli változást is, amelynek bekövetkezésével számolni lehet. A jövedelm kiesés meghatározásánál nem vehető figyelembe az a jövedelem, amelyet a károsult munkaképességének csökkenése ellenére rendkívüli munkateljesítménnyel ér el.
- c. A tartást pótló járadék
Tartást pótló járadéknak van helye a károkozás folytán meghalt

személlyel szemben tartásra jogosult részére. A károkozó a tartást pótló járadék fizetésére abban az esetben is köteles, ha magatartásának e következménye nem volt előrelátható.

A károkozó a tartást pótló járadék fizetésére akkor is köteles, ha a meghalt személy tartási kötelezettségének megszegésével nem nyújtotta ténylegesen a tartást, vagy a járadékot igénylő a tartási igényét menthető okból nem érvényesítette.

A tartást pótló járadék mértékének meghatározásánál a kiesett tartást és a járadékot igénylő jövedelmét kell figyelembe venni.

A járadék mértékének meghatározásánál értékelni kell, ha a járadékot igénylő neki felróható okból nem rendelkezik megfelelő jövedelemmel, továbbá, hogy érvényesíthet-e követelést azokkal szemben, akik az ő tartására a meghalt személlyel egy sorban voltak kötelesek.

A járadék számítására egyebekben a jövedelempótló járadék számítására vonatkozó szabályokat kell megfelelően alkalmazni.

- d. A járadék megváltoztatása vagy megszüntetése
A járadék meghatározásánál figyelembe vett körülmények lényeges megváltozása esetén bármelyik fél kérheti a járadék mértékének és a járadékfizetés időtartamának megváltoztatását vagy a járadékfizetési kötelezettség megszüntetését.
- e. A biztosító a járadékot a jogosultnak a szerződésben meghatározott biztosítási összegben belül a fizetési kötelezettség kezdő időpontjától a jogosultság lejártáig fizeti meg. Járadékfizetési kötelezettség esetén mind a biztosító, mind a biztosított, mind a károsult kezdeményezheti a járadék összegű megváltását (tőkésítést). Az összegű megváltásra csak abban az esetben kerülhet sor, ha annak tényét és összegét mind a biztosító, mind a biztosított, mind pedig a károsult elfogadja.
- f. Felmerült kárként a károsult vagyonában beállott értékcsökkenést, azaz azt az értéket téríti meg a biztosító, amelytől a károsult valamely dolog megsemmisülése, elpusztulása, elvesztése, megrongálódása, értékcsökkenése, stb. folytán elesett vagy egyébként károsodott.
- g. Megtéríti a biztosító azt a költséget, amely a károsultat ért vagyoni hátrány csökkentéséhez vagy kiküszöböléséhez szükséges.
- h. A biztosító megtéríti a fedezetbe vont káresemények folytán ténylegesen felmerült, szükséges, indokolt és igazolt, a kárelhárítás és a kárenyhítés körébe tartozó költségeket a következők szerint:
 - a biztosítási eseménnyel kapcsolatos – a biztosítottat terhelő – oltás, mentés, romeltakarítás költségeit;
 - a károk súlyosbodásának megakadályozását vagy hatásai enyhítését szolgáló intézkedések következtében felmerülő költségeket;
 - a kár megállapítására és rendezésére vonatkozó vizsgálati (laboratóriumi), valamint esetleges ténymegállapítási költségeket, ha a biztosító előzetes hozzájárulásával történt;
 - a helyreállítással kapcsolatos tervezői, szakértői költségeket;
 - a kárenyhítés és kárelhárítás körébe eső költségeket a biztosító akkor is megtéríti, ha azok nem vezettek eredményre.
- i. A biztosító a kártérítés összegéből a maradványértéket, a más honnan megtérülő kárértéket, valamint a károkozásból származó vagyoni előnyt jogosult levonni. A biztosított a kárra hozzá bármilyen jogcímen befolyó megtérülésről köteles a biztosítót tájékoztatni.

7.C. A kárendezés szabályai

- a. A károk mennyiségi és összegszerű megállapítása a biztosító vizsgálata után a károsulttal és a biztosítóval való együttműködést követően történik meg.
- b. A biztosító a megállapított kártérítési összeget a károsultnak fizeti ki, a károsult azonban igényét a biztosítóval szemben közvetlenül nem érvényesítheti. Ez a szabály nem akadályozza meg, hogy a károsult a biztosítóval szemben annak bírósági megállapítása iránt indítson keresetet, hogy a biztosított felelősségbiztosítási fedezete a károkozás időpontjában a károsult kárára fennállt-e.

- c. A biztosított csak annyiban követelheti, hogy a biztosító az ő kezébe teljesítsen, amennyiben a károsult követelését közvetlenül kielégítette.
- d. A károsult kártérítési igényének a biztosított által történt elismerése, teljesítése és az azzal kapcsolatos egyezsége a biztosítóval szemben akkor hatályos, ha ahhoz a biztosító előzetesen hozzájárult vagy azt utólag tudomásul vette. Nem hivatkozhat a biztosító arra, hogy a károsult követelésének a biztosított által történt elismerése, teljesítése vagy az azzal kapcsolatos egyezsége vele szemben hatálytalan, ha a követelés nyilvánvalóan megalapozott. A biztosított bírósági marasztalása a biztosítóval szemben akkor hatályos, ha a biztosító a perben részt vett, a biztosított képviselétől gondoskodott vagy ezekről lemondott.
- e. Ha a biztosított a vele szemben támasztott kártérítési igények miatti felelősségét vagy összecszerű helytállási kötelezettsége mértékét nyilvánvalóan megalapozatlanul vitatja, a biztosító jogosult a károsultnak teljesíteni. Az alaptalan tagadás többletköltségei a biztosítottat terhelik; ha azokat a biztosító viselte, a biztosított azokat neki visszafizetni tartozik.

7.D. A biztosítással nem fedezett események és károk, kizárások és korlátozások

Nem fedezi a biztosító azon károkat, amelyeket

- a károkozó biztosított nem látott előre és nem is kellett előre látnia;
- a biztosított maga szenved el.

Nem fedezi a biztosító

- a biztosítottal szemben támasztott társadalombiztosítási megtérítési igényeket;
- az elmaradt vagyoni előnyt;
- azokat a károkat, amelyek esetében a biztosított károkozása nem jogellenes;
- az olyan következményi károkat, amelyek nem mutatnak ésszerű, szerves összefüggést a káreseménnyel és időben is távoliak;
- a biztosítottat terhelő eljárási és jogi képviselési költségeket, kamatokat.

Nem téríti meg a biztosító az általános feltételekben meghatározott kizárásokon túl azokat a károkat, amelyeket a biztosítottak:

- keresőfoglalkozás vagy tevékenység végzése során;
- egymásnak vagy hozzátartozóiknak;
- gépjármű-felelősségbiztosításra kötelezett jármű üzembentartójaként;
- állatai a növényi kultúrában;
- jelen szerződésben biztosított vagyontárgyakban okoznak.

IV. KIEGÉSZÍTŐ BALESETBIZTOSÍTÁS KÜLÖNÖS FELTÉTELEI

A Groupama Garancia Biztosító Zrt. (továbbiakban: biztosító) arra vállal kötelezettséget, hogy az alapbiztosításban meghatározott díj megfizetése ellenében, külön díj felszámítása nélkül a jelen feltételek szerinti szolgáltatást nyújtja a jogosultnak a szerződésben rögzített feltételek teljesülése esetén.

Jelen kiegészítő balesetbiztosítás csak a GB529 jelű Groupama Garancia e-Lakásbiztosítás Általános Feltételeivel és az Épület- és Ingóságbiztosítás (alapbiztosítás) Különös Feltételeivel együtt érvényes.

1. Biztosított, kedvezményezett

1.1. Biztosított:

- az alapbiztosítások kötvényén biztosítottként feltüntetett természetes személy, valamint
- az alapbiztosítások kockázatviselési helyén állandó lakhellyel rendelkező és a kötvényen megnevezett biztosítottal életvitelszerűen együtt élő természetes személyek, továbbá
- a nem állandó lakott épületre vonatkozó alapbiztosítások kötvényén biztosítottként megnevezett természetes személy és azok a természetes személyek, akik a biztosított állandó lakhelyén a természetes személy biztosítottal életvitelszerűen együtt élnek.

1.2. Kedvezményezett: az a személy, aki a kiegészítő biztosítás meghatározott biztosítási eseménye bekövetkezése esetén a kiegészítő biztosítás szolgáltatásának igénybevételére jogosult. A szolgáltatás teljesítése előtt a biztosító a kedvezményezett személyazonosságát ellenőrzi. A biztosítási szerződésben kedvezményezett lehet:

- a szerződésben megnevezett személy;
- ilyen személyek hiányában vagy ha a kedvezményezett megnevezése nem volt érvényes a biztosítási esemény időpontjában, a biztosított vagy örököse.

Nem érvényes a kedvezményezett kijelölése, ha a szerződést a biztosított hozzájárulása nélkül kötötték meg.

A szerződő fél a kedvezményezettet a biztosítóhoz címzett és a biztosítónak eljuttatott írásbeli nyilatkozattal jelölheti ki, és a biztosítási esemény bekövetkezéséig bármikor ugyanilyen formában a kijelölését visszavonhatja vagy a kijelölt kedvezményezett helyett más kedvezményezettet nevezhet meg. Ha nem a biztosított a szerződő fél, mindezekhez a biztosított írásbeli hozzájárulása szükséges.

Ha a szerződő fél a biztosítotthoz vagy a kedvezményezetthez intézett írásbeli nyilatkozattal kötelezettséget vállal arra, hogy a kedvezményezett kijelölését folyamatosan hatályban tartja, a kedvezményezett kijelölését nem lehet visszavonni vagy megváltoztatni azon személy hozzájárulása nélkül, akinek részére a kötelezettségvállalást tették. A szerződő fél nyilatkozatáról a biztosítót tájékoztatni kell.

A kedvezményezett kijelölése hatályát veszti, ha a kedvezményezett a biztosítási esemény bekövetkezése előtt meghal vagy jogutód nélkül megszűnik.

2. Területi és időbeli hatály

A biztosító kockázatviselése a kockázatviselési idő alatt, a világon bárhol bekövetkező, jelen különös feltételben részletezett biztosítási eseményre vonatkozik.

3. A biztosítás megszűnése

- A balesetbiztosítás az épület- és ingóságbiztosítás (alapbiztosítás) megszűnésével együtt megszűnik.
- Az adott biztosított vonatkozásában a biztosítás megszűnik, ha a baleseti halálra, illetve a 100%-os rokkantságra szóló szolgáltatás kifizetésre kerül.

4. A biztosított, kedvezményezett kötelezettségei

A biztosított kötelezettségeit az általános feltételek 12.A. pontja

tartalmazza azzal az eltéréssel, hogy nem terheli a biztosítottat állapotmegőrzési kötelezettség a biztosítási esemény bekövetkezése esetén.

A biztosított halála esetén a kedvezményezett kárbejelentési kötelezettsége megegyezik a biztosított kötelezettségével.

5. A biztosítás díja

A kiegészítő balesetbiztosítást a szerződés külön díj felszámítása nélkül tartalmazza.

6. Biztosítási összeg

A balesetbiztosítás szolgáltatási elemenkénti, kezdeti biztosítási összegei biztosítottanként:

- | | |
|---|-------------|
| a. baleseti halál esetére | 200 000 Ft; |
| b. baleseti 100%-os rokkantság esetére | 400 000 Ft; |
| c. baleseti 1-9%-os rokkantság esetére | 5 000 Ft; |
| d. baleseti csonttörés, csontrepedés esetén | 5 000 Ft; |
| e. legalább 28 nap folyamatos baleseti eredetű táppénzes (beteg)állomány esetén | 5 000 Ft. |

A biztosító a biztosítási összegben felül megtéríti a biztosított balesete során keletkezett ruhakárát is, maximum 50 000 forintig.

A felek azonos biztosítási érdekre és azonos biztosítási kockázatokra több biztosítást is érvényesen köthetnek, és halmozhatják a biztosítói szolgáltatásokat.

7. Biztosítási esemény

Biztosítási esemény a kockázatviselési idő alatt a biztosított jelen különös feltételben meghatározott balesetből eredően bekövetkező:

- halála;
- rokkantsága;
- csonttörése, csontrepedése;
- legalább 28 napos folyamatos táppénzes (beteg)állománya.

A biztosított kockázatviselési idő alatt bekövetkező balesetekor a biztosító megtéríti a biztosított magán viselt ruházatában keletkezett kárait (a zsebtartalom kizárásával) az Épület- és Ingóságbiztosítás (alapbiztosítás) Különös Feltétel rendelkezéseinek megfelelően.

8. A biztosító mentesülése

A biztosító az általános biztosítási feltételekben foglaltakon túl mentesül a biztosítási összeg kifizetése alól, ha a biztosított a kedvezményezett szándékos magatartása következtében veszítette életét.

9. Kizárt kockázatok

A biztosító nem teljesít szolgáltatást, ha a biztosítási esemény:

- a kockázatviselés kezdete előtt bármely okból már sérült, csonka, nem ép vagy funkciójában korlátozott testrészek, szervek és ezek állapotával, a már meglévő betegségekkel, maradandó egészségkárosodásokkal okozati összefüggésben következett be;
- a biztosított által versenyszerűen, díjazásért űzött sporttevékenység során (versenyeken vagy edzéseken) bekövetkező balesetekre;
- a biztosított súlyosan ittas állapotával (2,51 ezrelék vagy ennél magasabb véralkoholszint) okozati összefüggésben bekövetkező eseményekre;
- kábítószer vagy bódító hatású anyag, továbbá nem orvos által előírt gyógyszer fogyasztása miatti tudatzavar vagy a belátási képesség csökkenése miatt bekövetkező biztosítási eseményekre;
- ha a biztosítási esemény közvetlenül vagy közvetve összefüggésben áll:
 - harci eseményekkel vagy más háborús cselekményekkel,
 - felkelésekkel, lázadásokkal vagy zavargásokkal, ide nem értve a belföldön hivatali vagy közzolgálati kötelesség teljesítése során bekövetkező biztosítási eseményeket;

Harci cselekménynek minősül a hadüzenettel vagy anélkül vívott háború, határviellongás, felkelés, forradalom, zendülés, törvényes kormány elleni puccs vagy puccskísérlet, népi megmozdulás (pl. nem engedélyezett tüntetés vagy be nem jelentett, illetve nem engedélyezett sztrájk), idegen ország korlátozott célú hadicselekményei (pl. csak légi csapás vagy csak tengeri akció), kommandó támadás, terrorcselekmény.

- f. az atomenergia, illetve az ionizáló sugárzás hatásával összefüggő biztosítási eseményekre, kivéve a balesetből eredő biztosítási eseményre szóló szolgáltatásokat akkor, ha az indítóok biztosítási esemény;
- g. a biztosított által végzett (vagy végeztetett) gyógyeljárásokból, beavatkozásokból fakadó következményekre, ha indítóokuk nem biztosítási esemény;
- h. mentális- és viselkedészavarokkal összefüggésben bekövetkező biztosítási eseményekre;
- i. ha a biztosítási eseményt öngyógyítás okozta;
- j. ha a biztosítási esemény nem orvosi szakvégeztséggű egyén általi kezeléssel összefüggésben következett be;
- k. a repülőeszközök, továbbá ejtőernyő (ideértve az ugrót szállító légi eszközt is) használatából eredő balesetekre, kivéve az olyan baleseteket, amelyeket a biztosított személy légi jármű utasaként, a polgári légi forgalomban engedélyezett járművön vagy személyforgalomban engedélyezett és kijelölt katonai légi járművön polgári utasként szenved el;
Utasnak az minősül, aki a légi járműnek nem üzembentartója és nem tartozik a személyezethez.
- l. a motoros járművek versenyén (edzésein) a nézőt érő balesetekre, ideértve a teszt-túrákat és a rally versenyeket is;
- m. az országos és nemzetközi síugró, bob, sítob versenyeken (edzéseken) a nézőt érő balesetekre;
- n. arra a balesetre, amely a biztosított vezetői engedély vagy más szükséges hatósági engedély nélküli, vagy ittas állapotával okozati összefüggésben történt vasúti, légi, vízi, közúti jármű és gépjármű vezetése közben, ideértve a nem közforgalmi úton történt gépjárművezetést is;
- o. a szívinfarktus, epilepszia és az agyvérzés miatti halálos balesetekre;
- p. HIV vírus fertőzöttség, AIDS betegség esetén.

10. A biztosító szolgáltatása

A biztosító jelen kiegészítő balesetbiztosítási feltétel 6. pontjában meghatározott összegeket nyújtja szolgáltatásként az alábbiak szerint:

- a. a biztosított baleseti halála esetén a baleseti eredetű halál esetére szóló összeget;
- b. a biztosított baleseti eredetű 10-100%-os fokú rokkantsága esetén a baleseti rokkantság esetére szóló összegből a rokkantság fokának megfelelő hányadot, az 1. sz. táblázatban rögzített különböző rokkantsági fokoknak megfelelően;
- c. a biztosított baleseti eredetű 1-9%-os fokú rokkantsága esetén az 1-9%-os fokú baleseti rokkantság esetére meghatározott összeget;
- d. a biztosított baleseti eredetű csonttörése, csontpedése esetén a csonttörés, csontpedés esetére szóló összeget;
- e. a biztosított baleseti eredetű, legalább 28 nap folyamatos táppénzes (beteg)állománya esetén a táppénzes (beteg)állomány esetére szóló összeget;
- f. a biztosított balesetekor a magán viselt ruházatában keletkezett kárát is, a zsebtartalom kizárásával. A biztosító a ruházati kárra vonatkozó szolgáltatás teljesítésekor megkövetelheti a ruházatban keletkezett kár és az adott baleset közti összefüggést bizonyító iratok bemutatását.

A baleseti halál esetére szóló biztosítási összegből a biztosító levonja az ugyanebből a balesetből eredő rokkantság miatt már kifizetett összeget. Amennyiben a baleseti rokkantságra kifizetett szolgáltatások összege meghaladja a baleseti halálra szóló szolgáltatás összegét, az esetleges többletkifizetést a biztosító nem követelheti vissza.

Amennyiben a baleseti rokkantság szolgáltatás teljesítését megelőzően ugyanazon baleset következtében a biztosított a baleseti halál szolgáltatás elvülési idején belül meghal, a biztosító baleseti rokkantság szolgáltatást nem, csak baleseti halál szolgáltatást teljesít.

A biztosító a balesetből eredő rokkantság fokát a jelen különös feltételek elválaszthatatlan részét képező 1. számú táblázatban foglaltaknak megfelelően állapítja meg.

A biztosító a balesetért felelős személlyel szemben az általános feltétel 15.A. pontjában szabályozott megtérítési igénye alapján nem érvényesíthet igényt.

10.A. Rokkantsági fok megállapítása

- a. A szerződés kockázatviselési ideje alatt bekövetkező balesetektől eredő maradandó baleseti sérülések mértékei (rokkantsági fokok) összegződnek. Amennyiben az összegzett rokkantsági fok eléri a 100%-ot, a biztosítási védelem az adott biztosított tekintetében megszűnik.
- b. A biztosító az adott biztosítási év során bekövetkező különböző balesetektől eredő, de következményeiket tekintve egymásra ható rokkantságot előidéző sérülések esetén, a legsúlyosabb következményekkel járó sérülésre teljesít szolgáltatást úgy, hogy a kifizetendő összeget a könnyebb sérülésekre már teljesített szolgáltatással csökkenti.
- c. A rokkantság fokát az 1. számú táblázat szerint kell megállapítani.
- d. A tartós rokkantságot és annak mértékét a biztosító orvosa állapítja meg. A biztosító orvosa által megállapított maradandó rokkantság foka független a rehabilitációs szakértői szerv által megállapított rokkantsági foktól.
- e. Az 1. számú táblázatban felsorolt érzékszervek vagy testrészek részleges elvesztése vagy károsodása esetén a rokkantság fokát a biztosító orvosa ennek megfelelő mértékben állapítja meg.
- f. Az érzékszervek működőképességének részleges elvesztése esetén, a szolgáltatást legfeljebb a megfelelő rokkantsági fok 75%-ában lehet meghatározni.
- g. Ha a rokkantság foka az 1. számú táblázat alapján nem állapítható meg, akkor azt a biztosító orvosa állapítja meg.
- h. Egy balesetből fakadó több sérülés esetén, a szolgáltatás teljesítése során a rokkantsági táblázat, valamint az e-g. pontok alapján adódó százalékok összegzésre kerülnek.
- i. A baleseti rokkantság végleges fokát a biztosító a baleset bekövetkezése után legkésőbb 2 évvel állapítja meg. Amennyiben a rokkantság végleges foka meghaladja az előzetesen megállapított rokkantsági fokot, a biztosító a rokkantsági fok különbözetének megfelelő többletszolgáltatást kifizeti.
- j. A végleges rokkantsági fok megállapítása után, a végelszámolás során a kifizetendő baleseti rokkantsági biztosítási összegből ugyanezen biztosítási eseményből adódóan rokkantságra már kifizetett összegek levonásra kerülnek.
- k. A biztosítottnak a kockázatviselés kezdetét megelőzően keletkezett rokkantsága, maradandó egészségkárosodása a jelen kiegészítő biztosítás hatálya alá tartozó biztosítási eseményből következő rokkantsága, a rokkantság mértékének számításakor nem vehető figyelembe akkor sem, ha súlyosítja a jelen szerződés hatálya alá tartozó biztosítási esemény következményét, a rokkantság fokát.

Testrészek károsodása	Rokkantság foka
egyik felső végtag vállizülettől való teljes elvesztése vagy teljes működésképtelensége	70%
egyik felső végtag könyökizület fölött való teljes elvesztése vagy teljes működésképtelensége	65%
egyik felső végtag könyökizület alatt való teljes elvesztése vagy működésképtelensége, továbbá az egyik kéz teljes elvesztése vagy működésképtelensége	60%
egyik hüvelykujj teljes elvesztése vagy működésképtelensége	20%
egyik mutatóujj teljes elvesztése vagy működésképtelensége	10%
bármely más ujj teljes elvesztése vagy működésképtelensége	5%
egyik alsó végtag combközépig fölött való teljes elvesztése vagy működésképtelensége	70%
egyik alsó végtag combközépigig való teljes elvesztése vagy működésképtelensége	60%
egyik alsó végtag lábszár közepéig való vagy egyik lábfej teljes elvesztése vagy működésképtelensége	50%
egyik lábfej boka szintjében való elvesztése vagy teljes működésképtelensége	30%
egyik nagylábujj teljes elvesztése vagy működésképtelensége	5%
bármely más lábujj teljes elvesztése vagy működésképtelensége	2%
mindkét szem látóképességének teljes elvesztése	100%
egyik szem látóképességének teljes elvesztése	35%
egyik szem látóképességének teljes elvesztése, amennyiben a biztosított a másik szem látóképességét már a biztosítási eseményt megelőzően elvesztette	65%
mindkét fül hallóképességének teljes elvesztése	60%
egyik fül hallóképességének teljes elvesztése	15%
egyik fül hallóképességének teljes elvesztése, amennyiben a biztosított a másik fül hallóképességét már a biztosítási eseményt megelőzően elvesztette	45%
a beszélőképesség teljes elvesztése	60%
a szaglóérzék teljes elvesztése	10%
az ízelelőképesség teljes elvesztése	5%

10.B. A biztosító teljesítése

A biztosított életbenléte esetén a szolgáltatás teljesítésének feltétele, hogy a biztosított a szolgáltatási igény elbírálása szempontjából lényeges körülményekre vonatkozóan felmentést ad az orvosi titoktartás alól minden olyan orvosnak, kórháznak és egészségügyi intézménynek, amelyek őt kezelték, és felhatalmazza a biztosítót, hogy a közölt adatok, tudomására jutott egyéb körülmények ellenőrzése céljából ezektől a szükséges információkat beszerezze, valamint ugyanebből a célból más biztosítóval, a társadalombiztosítóval és egyéb hatósággal kapcsolatba lépjen. Amennyiben a biztosított az orvosi titoktartás alóli felmentő nyilatkozatot nem adja meg, és emiatt lényeges körülmények kideríthetetlenül válnak, a biztosító kötelezettsége nem áll be.

A biztosított kárenyhítési kötelezettségére tekintettel az alábbiakra köteles.

- A baleset után haladéktalanul orvosi segítséget kell igénybe venni, és az orvosi kezelést a gyógyító eljárás befejezéséig folytatni kell.
- Gondoskodni kell továbbá a megfelelő ápolásról, és általában törekedni kell a biztosítási esemény következményeinek lehetőség szerinti elhárítására, illetve enyhítésére.

A jelen pontban felsoroltakon túl a biztosított az adott helyzetben

általában elvárható magatartás követelménye szerint köteles a kárt enyhíteni.

Ha a biztosított kárenyhítési kötelezettségének nem tesz eleget, a biztosító annyiban mentesül a teljesítés alól, amennyiben a biztosított mulasztása közrehatott állapotának súlyosabbá válásában.

A szolgáltatási igény bejelentésekor a biztosító az általános feltételekben felsoroltakon túl az alábbi dokumentumok bemutatását kérheti:

- a biztosított születési idejét hitelt érdemlően igazoló okirat;
- halotti anyakönyvi kivonat;
- a halál okát igazoló halottvizsgálati bizonyítvány, boncolási jegyzőkönyv, hatósági és igazságügyi orvosszakértői vizsgálat eredményei;
- a biztosítási esemény bekövetkeztével és annak következményeivel kapcsolatos kezelőorvosi orvosi dokumentációk, orvosi vizsgálat eredményei, keresőképzetlenséget igazoló dokumentációk, orvosszakértői véleményezések;
- a közlési kötelezettség vizsgálatához kezelőorvosi orvosi dokumentációk, orvosi vizsgálat eredményei, orvosszakértői véleményezések;
- a 9. pontban meghatározott kizárt kockázatok ellenőrzéséhez szükséges hatósági eljárás során keletkezett iratok és orvosszakértői dokumentációk;
- a kedvezményezett azonosítását hitelt érdemlően igazoló okirat, alapító okirat, jogerős hagyatéki végzés, öröklési bizonyítvány, jogerős gyámhatósági határozat.

Az okiratok beszerzésének költségei a biztosítottat, kedvezményezettet terhelik, beleértve a fentiekben előírt orvosi és hatósági eljárásokra vonatkozó iratok, dokumentációk hiteles magyar nyelvű fordítását.

10.C. Fogalmak

Baleset: A biztosított akaratán kívül, hirtelen fellépő külső behatás, amelyből eredően a biztosított a bekövetkezésétől számított egy éven belül meghal, vagy 2 éven belül végleges munkaképtelenséget, maradandó egészségkárosodást (rokkantságot) és/vagy azonnali mulékony sérülést szenved. Jelen különös feltételben balesetnek minősülnek az alábbi események is, amennyiben ezek a biztosított akaratán kívül, hirtelen következnek be:

- vízbefúlás;
- égési sérülések, leforrázás, villámcsapás, elektromos áram hatásai;
- károsító gázok, gőzök belélegzése, mérgező vagy maró anyagok szervezetbe való kerülése.

A betegségek bekövetkezése nem minősül balesetnek, a fertőző betegségek bekövetkezése nem tekinthető baleseti következménynek. Az öngyilkosság, öngyilkossági kísérlet, öncsonkítás és öncsonkítási kísérlet nem baleset.

Kórház: Az egészségügyi hatóság által engedélyezett, illetőleg ilyenként nyilvántartott kórházak, klinikák, amelyek állandó szakorvosi irányítás és felügyelet alatt állnak:

- az üzemi kórházak;
- a fegyveres testületek kórházai;
- minden olyan, az erre jogosult egészségügyi hatóság által elismert egyéb gyógyintézmény, ahová az orvos a biztosítottat beutalja.

Jelen különös feltétel alapján létrejövő szerződések szempontjából nem minősülnek kórháznak különösen:

- a tüdőbetegek számára fenntartott gyógyintézetek és szanatóriumok;
- az idült, gyógyíthatatlan betegségben szenvedők gyógy- és gondozóintézetei;
- gyógyüdülők és utógondozó szanatóriumok;
- az idősek szociális otthonai és azok betegosztályai;
- a fürdő- és egyéb gyógyintézetek;
- az ideg- és elmebetegek gyógy- és gondozóintézetei.

Rokkantság: a biztosítottnak baleset okozta sérülés következtében kialakuló olyan testi, érzékszervi és/vagy szellemi működőképesség-

csökkenése, mely a szokásos életvitelt korlátozza. Maradandó az a rokkantság, amely orvosilag kialakultnak és stabilnak tekinthető.

Maradandó egészségkárosodás: a biztosított egészségi állapotában bekövetkező romlás, mely alapján az arra illetékes rehabilitációs szakértői szerv a biztosított egészségi állapotát 100 százalékosnál kisebb mértékűnek minősíti.

Gépjármű: olyan jármű, amelyet beépített erőgép hajt. A mezőgazdasági vontató, a lassú jármű, a segédmotoros kerékpár és a villamos azonban nem minősül gépjárműnek.

Jármű: közúti szállító- vagy vontató eszköz, amelyet nem beépített erőgép hajt, ideértve az önjáró vagy vontatott munkagépet is. Járműnek minősül a villamos, a kerékpár és a segédmotoros kerékpár is. A mozgáskorlátozottak közlekedésére szolgáló, emberi erővel tolt vagy hajtott kerekes szék és a gépi meghajtású kerekes szék – ha sík úton önerejéből 10 km/óra sebességnél gyorsabban haladni nem képes, továbbá a gyermekkocsi és a talicska – azonban nem minősül járműnek. Az ilyen eszközökkel közlekedő személyek gyalogosoknak minősülnek.

A biztosító a betöréses lopás és rablás károkat az épület, lakás, illetve helyiség káridőpontban megvalósult védelmi kategóriájának megfelelő határösszegig, azon belül maximum a biztosítási összegig téríti meg.

1. Fejezet

A biztosító betöréses lopás- és rablásbiztosításra vonatkozó kockázatvállalásának feltételei a következők:

A biztosító kockázatviselési helyenként és biztosított vagyoncsoportonként, a biztosítási összegek függvényében, a káridőpontban meglevő betöréses lopás és rablás elleni védetség kategóriától függően a 1. számú táblázatban rögzített kártérítési értékhatárokig (limitekig) vállalja a betöréses lopás- és rabláskárok megtérítését.

1.1. Az „Értéktárgyak, különleges ingóságok” „a. csoportjába” (jogszály szerint nemesfémnek minősülő anyagok, drágakő vagy igazgyöngy, valamint az ezek felhasználásával készült használati tárgyak) tartozó méretükből adódóan elzárható és nem elzárható vagyontárgyak, valamint az „Értéktárgyak, különleges ingóságok” „b. csoportjába” (gyűjteményekhez tartozó bélyegek, érmék) tartozó ingóságok betöréses lopás és/vagy rablás kockázatát a biztosító együttesen legfeljebb 500 000 Ft-ig, azon belül maximum az „Értéktárgyak, különleges ingóságok” biztosítási összegéig vállalja, ha a kár időpontjában a kockázatviselés helyén legalább a minimális mechanikai védelem teljesül.

1.2. A biztosító az „Értéktárgyak, különleges ingóságok” „a. és b. csoportjába” tartozó vagyontárgyak 500 000 Ft feletti betöréses lopás fedezetét azzal a feltétellel vállalja, hogy az „Értéktárgyak, különleges ingóságok” „a. csoportjába” (jogszály szerint nemesfémnek minősülő anyagok, drágakő vagy igazgyöngy, valamint az ezek felhasználásával készült használati tárgyak) tartozó és méretükből adódóan elzárható, valamint az „Értéktárgyak, különleges ingóságok” „b. csoportjába” (gyűjteményekhez tartozó bélyegek, érmék) tartozó ingóságokat, a kockázatviselési helyre vonatkozó – az 1. számú táblázatba foglalt védetség kategóriák valamelyikének megfelelő – betöréses lopás elleni védetségnek teljesülése mellett falba épített, és lezárt páncélkazettában és/vagy lezárt páncélszekrényben, vagy Mabisz által minősített, a padozathoz, vagy a falazathoz az értéktároló Mabisz tanúsítványában, illetve a gyártói leírásokban szereplő módon rögzített, ugyancsak lezárt bútorszéfben kell lennie a biztosítási esemény bekövetkeztekor. A biztosítási fedezet az „Értéktárgyak, különleges ingóságok”-ra megadott biztosítási összegig, azon belül is az értéktároló Mabisz tanúsítványában szereplő összegig terjed. Ez a kitétel abban az esetben is érvényes, ha az épület, illetve a helyiség káridőponti védetsége alapján meghatározott betöréses lopás fedezet határértéke meghaladja az adott értéktárolóra érvényes betöréses lopásra vonatkozó határösszeget.

1.2.1. A Mabisz minősítéssel nem rendelkező értéktárolók esetében az adott tároló műszaki jellemzői, kialakítása, tényleges ellenálló képessége,

az alkalmazott zárok száma, típusa és minősége, valamint az értéktároló telepítésének módja alapján a biztosító egyedi elbírálással határozza meg az ajánlat felvételének időpontjában és/vagy egy esetleges helyszíni kockázat elbírálás során a védelmi szintet és kártérítési limitet. A biztosító által az adott értéktárolóra vonatkozó kártérítési limitösszeget egyedi záradékban az ajánlaton, illetve kötvényen rögzíteni kell. Az értéktárolóra vonatkozó előírások:

- a falba szerelhető páncélkazettát 120x120 mm-es kiosztású, 8 mm-es átmérőjű betonacélból készített dupla hálóval vasalt, a kazetta 4 oldalát – amelyek mindegyikére oldalanként 2 db 100 mm hosszúságú falazó körmöt hegesztettek – legalább 15 cm vastagságban körülvevő C 12/15 minőségű vasbetonnal kell a tartószerkezeti falba beépíteni;
- az értéktároló szekrényt, az értéktároló Mabisz tanúsítványában, illetve a gyártói leírásokban szereplő módon legalább 1000 kp lefejtő erőnek ellenálló műszaki megoldással szükséges az épület tartószerkezetéhez rögzíteni.

A biztosító az értéktárolóra vonatkozóan legfeljebb az adott értéktároló elhelyezésére szolgáló helyiség káridőponti védetség kategóriájának megfelelő limitig, de maximum az értéktároló Mabisz minősítésében szereplő limitösszegig azon belül is az „Értéktárgyak, különleges ingóságok” biztosítási összegéig vállalja a kockázatot, feltéve, hogy a kár időpontjában a kockázatviselés helyén legalább a minimális mechanikai védelem teljesül.

1.3. A biztosító az „Értéktárgyak, különleges ingóságok” „a. csoportjába” (jogszály szerint nemesfémnek minősülő anyagok, drágakő vagy igazgyöngy, valamint az ezek felhasználásával készült használati tárgyak) tartozó méretükből adódóan nem elzárható ingóságok betöréses lopás és/vagy a kockázatviselés helyén bekövetkező rablás kockázatát a káridőpontban megvalósuló védetség kategóriájának megfelelő – az 1. számú táblázatban védetség kategóriáknak meghatározott – limit 30%-áig, azon belül legfeljebb az „Értéktárgyak, különleges ingóságok”-ra megadott biztosítási összegig vállalja.

1.4. A különböző védelmi kategóriák káridőpontban történő megvalósulásához, az alábbi 1. számú táblázatban betöréses lopásra feltüntetett és a 3. számú fejezetben részletezett védetség követelményeknek kell teljesülniük a behatolás helyén, a kár bekövetkezésének időpontjában.

1.5. Az épület, lakás, illetve helyiség használatának módjától (állandóan lakott vagy nem állandóan lakott), elhelyezkedésétől, valamint védetségének káridőponti kategóriájától függő betöréses lopásra vonatkozó kártérítési határösszegeket (limiteket) az alábbi 1. számú táblázat és annak kiegészítései tartalmazzák.

A biztosító nem téríti meg a nem lakás, továbbá nem vállalkozás céljára használt helyiségekben, melléképületekben, tárolókban, tartott „Értéktárgyak, különleges ingóságok”, valamint az „Egyéni- és mikro-vállalkozói tevékenység” vagyontárgyainak betöréses lopásból származó kárait.

1. számú táblázat

Védettségi követelmények állandóan lakott épületek esetében a különböző védettségi kategóriákhoz és a betöréses lopásra vonatkozó kártérítési limitek tekintetében

Kártérítési limitek a közigazgatási határokon belül levő állandóan lakott épületek esetében vagyonsoportonként a kár időpontjában, a behatolás helyén megvalósuló védelmi szint függvényében						
Védelmi kategóriák		Épület, építmény (ÉP)	Általános háztartási ingóságok (ÁHI)	Értéktárgyak, különleges ingóságok (ÉKI)	Egyéni és mikro vállalkozói vagyontárgyak (VVA)	
Mechanikai védelem	Minimális mechanikai védelem (alap)	5 000 000 Ft	5 000 000 Ft	1 000 000 Ft	1 000 000 Ft	Alap
	Részleges mechanikai védelem	3,00	3,00	3,00	2,00	Szorzók
	Teljes körű mechanikai védelem	4,00	4,00	9,00	4,00	
Elektronikai jelzőrendszer	Minimális elektronikai jelzőrendszer	1,20	1,20	1,20	1,20	Szorzók
	Részleges elektronikai jelzőrendszer	1,50	1,50	1,50	1,50	
	Távfelügyeleti elektronikai jelzőrendszer	2,00	2,00	2,00	2,00	

A kártérítési limit kiszámítása:

A kár időpontjában megvalósult védettség függvényében adódó limitet úgy kell meghatározni, hogy az adott ingóssági kategória minimális mechanikai védelemnél szereplő alapösszegét (alaplímit) meg kell szorozni az egyes (a kár időpontjában, a behatolás helyén ténylegesen megvalósuló) védettségeknek megfelelő szorzókkal (lehet több is).

Figyelem! Csak a ténylegesen bezárt, üzembe helyezett, bekapcsolt, működtetett, stb. védelmi eszközök, berendezések vehetők figyelembe a káridőponti védettségi szint megállapításánál!

Példák a védettségi limit meghatározására:

Megvalósuló védelmi szint	ÁHI	ÉKI	VVA
Minimális mechanikai védelem (alap)	5 000 000 Ft	1 000 000 Ft	1 000 000 Ft
Minimális mechanikai védelem + minimális elektronikai jelzőrendszer	$5\,000\,000 \times 1,2 = 6\,000\,000$ Ft	$1\,000\,000 \times 1,2 = 1\,200\,000$ Ft	$1\,000\,000 \times 1,2 = 1\,200\,000$ Ft
Részleges mechanikai védelem + minimális elektronikai jelzőrendszer + távfelügyelet	$5\,000\,000 \times 3 \times 1,2 \times 2 = 36\,000\,000$ Ft	$1\,000\,000 \times 3 \times 1,2 \times 2 = 7\,200\,000$ Ft	$5\,000\,000 \times 2 \times 1,2 \times 2 = 4\,800\,000$ Ft

A települések közigazgatási határain kívül eső, állandóan lakott épületek esetében alkalmazott limitek:

– ÉP, ÁHI, VVA és ÉKI esetében: 1. számú táblázatban az adott vagyonsoporthoz és védettségi színvonalhoz tartozó (számított) limitösszeg 70%-a
A nem állandóan lakott épületek (nyaralók, hegyi hajlékok, hétvégi házak, épülő félben lévő még nem lakott lakóépületek, stb.) tekintetében meghatározott kártérítési limitek:

– ÉP, ÁHI és VVA esetében: 1. számú táblázatban az adott vagyonsoporthoz és védettségi színvonalhoz tartozó (számított) limitösszeg 50%-a
– ÉKI esetében: az értéktárgyak vagyonsoportból kizárólag a c, d, e, csoportba tartozó vagyontárgyak biztosítottak az 1. számú táblázatban a kár időpontjában a behatolás helyén megvalósuló védettségi szint függvényében meghatározott limit 10%-áig.

Nem lakás vagy vállalkozás céljára használt helyiségekre, melléképületekre, tárolókra, vonatkozó kártérítési limitek:

– Kizárólag az ÉP és ÁHI vagyonsoportba tartozó vagyontárgyak biztosítottak, az 1. számú táblázatban a kár időpontjában a behatolás helyén megvalósuló védettségi szint függvényében az ÉP és ÁHI vagyonsoportra meghatározott limit 50%-áig. A 250 000 Ft-ot meghaladó vagyontárgyak esetén a biztosító maximum 250 000 Ft/vagyontárgy összeget térít.

1.6. A kockázatviselés helyén történő rabláskárokat a biztosító az 1. számú táblázatban vagyonsoportonként betöréses lopásra minimális mechanikai védelem esetére (alap) meghatározott kártérítési határösszegek (limitek) 50%-áig téríti meg.

2. Fejezet

A betöréssel kapcsolatos kártérítési határösszegének (limitjének) megállapításához szükséges a biztosított lakóépület, lakás, melléképület, illetve nem lakás céljára szolgáló helyiség káridőpontbeli védeltségének megállapítása, amit a biztosító a 3. számú fejezetében leírt biztonságtechnikai követelmények alapján, az alábbi 2. számú táblázatban összefoglalt főbb szempontokból kiindulva fog végezni.

A biztosító a 3. fejezetében leírt biztonságtechnikai követelmények alapján vizsgálja a lakóépület, lakás, illetve helyiség mechanikai, elektronikai védelmét, a távfelügyeleti rendszert.

A lakóépület, lakás, illetve helyiség adott időpontban meglévő betöréssel szembeni védelmének magasabb szintre történő emelését a 3. fejezetében leírt biztonságtechnikai követelményekben leírt műszaki megoldások alkalmazásával lehet elvégezni.

2. számú táblázat

Mechanikai védelmi szintek összetevői	A lakóépület, lakás, helyiség mechanikai védelme		
	minimális	részleges	teljes körű
a. Falazatok, földemek Az épület, illetve helyiség határolófalai, földemei, padozatai a megjelölt vastagságú tömör 6 cm, 12 cm, 38 cm kisméretű téglafal szilárdságával egyenértékű.	6 cm <input type="checkbox"/>	12 cm <input type="checkbox"/>	38 cm <input type="checkbox"/>
b. Ajtók b/1. Reteszshűzés ellen védett az összes kétszárnyú bejárati ajtó.	<input type="checkbox"/>	<input type="checkbox"/>	<input type="checkbox"/>
b/2. Az összes bejárati ajtólap, tömör 4 cm vastagságú keményfából vagy azzal egyenértékű szilárdságú anyagból, illetve megerősítéssel készült és nem üvegezett.	-	<input type="checkbox"/>	4 cm <input type="checkbox"/>
b/3. Az összes bejárati ajtó minimum 3 db diópánttal van a tokhoz rögzítve.	-	<input type="checkbox"/>	<input type="checkbox"/>
b/4. Az összes bejárati ajtó védett: kiemelés, befeszítés, reteszshűzés ellen, valamint a bevésző zárnál megerősített az ajtólap.	-	<input type="checkbox"/>	<input type="checkbox"/>
b/5. Az összes bejárati ajtótok, amely fából van megerősített zárlemezzel rendelkezik.	-	<input type="checkbox"/>	<input type="checkbox"/>
c. Zárak c/1. A bejárati ajtók zárását biztonsági zár végzi, a zárak száma ajtónként minimum	1 db <input type="checkbox"/>	2 db <input type="checkbox"/>	2 db <input type="checkbox"/>
c/2. Az egyik biztonsági zár az ajtólapot minimum 4 ponton zárja.	-	-	<input type="checkbox"/>
c/3. Az összes bejárati ajtón lévő zárak védettek I. törés ellen II. fúrás ellen	<input type="checkbox"/> -	<input type="checkbox"/> -	<input type="checkbox"/> <input type="checkbox"/>
d. Ablakok d/1. A külső térre néző összes 2 m-nél alacsonyabban lévő ablakot 12 mm-es köracélból készült 10 x 30 cm-es kiosztású, az előírások szerint rögzített rács, vagy azzal egyenértékű, Mabisz által ajánlott biztonsági szerkezet védi.	-	<input type="checkbox"/>	-
d/2. Az előbbi pontban körülírt szerkezetű védelemmel az összes külső térre néző ablak rendelkezik.	-	-	<input type="checkbox"/>
A biztosított épület, lakás, helyiség pillanatnyi mechanikai védelme:	<input type="checkbox"/>	<input type="checkbox"/>	<input type="checkbox"/>
Elektronikai jelzőrendszer és összetevői	A lakóépület, lakás, helyiség elektronikai jelzőrendszere		
	minimális	részleges	távfelügyelet
e. Elektronikus behatolásjelző rendszer (riasztó) e/1. A felületvédelem csak a 2 m-nél alacsonyabban lévő nyílászárókra terjed ki vagy csapdaszerű területvédelem van.	<input type="checkbox"/>	-	-
e/2. A felületvédelem minden nyílászáróra kiterjed és legalább csapdaszerű térvédelem van kialakítva.	-	<input type="checkbox"/>	-
e/3. Az elektronikai behatolásjelző rendszer állandó 24 órás diszpécser-szolgálathoz van bekötve (távfelügyelet)	-	-	<input type="checkbox"/>

- Akkor minősül teljes körűnek a mechanikai védelem, ha a vizsgált lakóépület, lakás, helyiség épületszerkezete, meglévő biztonságtechnikai felszereltsége – az alkalmazott biztonságtechnikai eszközök, rendszerek –, műszaki jellemzői alapján a „Teljes körű” elnevezésű oszlop összes -ét „X”-el megjelölheti.
- Amennyiben a „Teljes körű” elnevezésű oszlopból egy feltétel nem teljesül, és ennek a jelölése a részleges mechanikai védelem oszlopban szerepel, úgy a lakóépület, lakás, illetve helyiség(ek) „Részleges mechanikai védelem”-mel rendelkezik. Amennyiben valamely paraméter csak a minimális mechanikai védelem előírásainak felel meg (ebbe az oszlopba kerül az „X”), akkor a védelmi szint csak a minimális mechanikai követelményeknek felel meg.
- Abban az esetben, ha a „Részleges védelem”-hez szükséges kitételekben foglaltak közül nem valósulnak meg a c/1. és/vagy d/1. pontban előírtak, akkor a lakóépületet, lakást, illetve helyisége(ke)t „Minimális mechanikai védelmi szintűnek” kell tekinteni – feltéve, hogy a „Minimális mechanikai védelem” követelményei maradéktalanul teljesülnek – függetlenül attól, hogy az alkalmazott biztonságtechnika néhány vonatkozásban a „Teljes körű”-nek is megfelel pl. a falazat 38 cm vastag tömör téglafallal egyenértékű stb.

3. Fejezet

3.A. Mechanikai védelmi előírások

1. A minimális mechanikai védelem követelményei

A védett helyiséget minden oldalról az alábbi követelményeknek megfelelő szilárdsági tulajdonságú és kialakítású falazatok, födécek, padozatok, nyílászárók határolják:

Falazatok, födécek, padozatok

Minimum 6 cm vastagságú tömör kisméretű téglából tömören falazott téglafal szilárdsági mutatóival egyenértékű falszerkezet kialakítása szükséges.

Támpontok:

- 6-10 cm vastagságú egyedi vagy tipizált szendvics falszerkezet, illetve más két- vagy többretegű lemezből készült falszerkezet, amely legalább 10 cm vastagságú;
- speciális könnyűszerkezetes elemekből készített szerkezetek, amelyek legalább kétrétegűek, közöttük hőszigetelő, tűzálló anyag található, vagy a mechanikai ellenálló-képességet biztosító egyéb anyagot helyeztek el.

Nyílászárók

- a kétszárnyú ajtók nem nyíló szárnyai reteszhúzás ellen védettek;
- az ajtók, ablakok, erkélyajtók, teraszajtók ráccsal nem védett üvegezése összességében minimum 6 mm vastagságúak.

Zárszerkezetek

- az ajtók zárását olyan zár végzi, amely: minimum 5 csapos hengerzár vagy minimum 6 rotoros mágneszár, vagy kéttollú kulcsos zár, vagy szám-, vagy betűjel-kombinációjú zár, továbbá minden érvényes Mabisz termékazonosítással (illetve ajánlással) rendelkező olyan zár vagy lakat – érvényes Mabisz által azonosított lakatpánttal együtt –, amelyek variációs lehetőségeinek száma meghaladja a 3000-et, valamint igazságügyi zárszakértő által egyedileg azonosított lamellás zár;
- a hengerzárbetétet védeni kell hengerzártörés ellen oly módon, hogy a védőpajzsot a külső tér felől – a támadási oldalról – ne lehessen roncsolás nélkül leszerelni.

2. A részleges mechanikai védelem követelményei

A védett helyiséget minden oldalról az alábbi követelményeknek megfelelő szilárdsági tulajdonságú és kialakítású falazatok, födécek, padozatok, nyílászárók határolják.

Falazatok, födécek, padozatok

A mechanikai védelem kialakításához 12 cm vastagságú tömör kisméretű téglából tömören falazott téglafal szilárdsági mutatóival egyenértékű falszerkezet kialakítása szükséges.

Támpontok:

- 6 cm vastagságú vasbetonfal, vagy padozat, illetve födészerkezet (a vasalás 15x15 cm rácskiosztású 5 mm átmérőjű betonvas háló lehet, a beton minőségére a C 12/15 épületszerkezeti beton elfogadott);
- speciális könnyűszerkezetes elemekből készített falazatok, amelyek legalább kétrétegűek, közöttük hőszigetelő, tűzálló anyag, illetve a mechanikai ellenálló-képességet biztosító egyéb anyag található.

Nyílászárók

Nyílászárók esetében alapvető szempont, hogy megfeleljenek a vonatkozó magyar és európai szabványok által előírt minimális követelményeknek.

Bejárati ajtók

A bejárati ajtóknak a következőkben felsorolt műszaki-technikai feltételeknek kell maradéktalanul megfelelni:

- az ajtó és az ajtótok szerkezet anyaga fém, keményfa, vagy ezekkel támadás szempontjából egyenértékű ellenállást biztosító szerkezeti kialakításúnak kell lenni. Fából készült tok esetén a zár reteszvasak fogadására megerősített, a falszerkezethez legalább 3 ponton rögzített ellenlemez kell alkalmazni;
- a tokszerkezetet a határoló falszerkezethez 30 cm-enként rögzíteni kell. A rögzítést téglafalnál, legalább 15 cm mélyen, 12 mm átmérőjű köracél tartószilárdságával egyenértékű erősséggel, betonfalnál legalább 10 cm mélyen, 10 mm átmérőjű köracél tartószilárdságával egyenértékű erősséggel kell biztosítani;
- az ajtólap fém vagy faszerkezetű lehet. Faszervezet esetén legalább 25 mm vastagságú tömör keményfa szilárdságával egyezőnek kell lenni. Amennyiben a fémszerkezetű ajtó belső rácsszerkezet erősítést kap, a

rácsszerkezet osztásának meg kell felelni az előírások szerinti 30x10 cm minimális rácskiosztás követelményeinek, vastagsága pedig faborításnál legalább 10 mm-es átmérőjű, acéllemez borításnál legalább 6 mm átmérőjű legyen;

- az ajtólap szerkezetek külső borítólemezeit úgy kell rögzíteni, hogy az kívülről csak roncsolással legyen bontható. Az ajtólapot fémszerkezet esetén legalább 1 mm vastagságú acéllemezzel kell borítani;
- az ajtólap és tok közötti zárasi hézag legfeljebb 4 mm lehet oldalonként. (Keményfa szerkezet esetén legfeljebb 6 mm zárásponthossz megengedett.) Az ajtólap és a tok vetemedése a zárás biztonságát nem befolyásolhatja;
- az ajtólapokat minimum 3 darab diópánttal – vagy azzal egyenértékű szilárdságú egyedi kialakítású forgópánttal – kell az ajtótokhoz rögzíteni;
- az ajtólapokat kiemelés, be- és kifeszítés elleni védelemmel, kétszárnyas ajtóknál a fixre rögzíthető szárnyat reteszhúzás elleni védelemmel kell ellátni;
- a zárást legalább két darab, egymástól legalább 30 cm-re elhelyezett biztonsági zárszerkezetnek kell biztosítani;
- a reteszelési mélységnek legalább 14 mm-t el kell érnie;
- bevéső zár esetén az ajtólap külső, keskenyebbik oldalát kell megerősíteni;
- a hengerzárbetétet védeni kell letörés ellen oly módon, hogy a védőpajzsot a külső tér felől – a támadási oldalról – ne lehessen roncsolás nélkül leszerelni. Önálló reteszelési pontként csak az egymástól legalább 30 cm-re elhelyezkedő reteszvasak fogadhatók el;
- a fő és kiegészítő zárszerkezeteknek meg kell felelniük a biztonsági zárszerkezetekkel szemben támasztott, 2. pont „Zárszerkezetek” fejezetében ismertetett követelményeknek;
- az ajtónak 3 perces időtartamú betörést gátló ellenálló-képességnek kell megfelelnie.

Ablakok, erkélyajtók, teraszajtók

A következőkben felsorolt műszaki-technikai feltételeknek kell maradéktalanul megfelelni:

- ha azok alsó éle és az alatta lévő járószint között, valamely segédeszköz felhasználása nélkül, 2 m-nél kisebb a távolság – teljes felületét minimum 100 x 300 mm-es kiosztású, 12 mm átmérőjű köracél anyagból készült – vagy ezzel egyenértékű szilárdságú – kívülről nem szerelhető más műszaki megoldású rácozattal kell ellátni;
- a rácsszerkezet helyettesíthető rács kiváltására alkalmasnak elismert más szerkezettel pl. minősített behatoláskésleltető, minimum A3 vagy B1 minőségű áttörésbiztos üveg;
- minősített belső leereszthető zárható rács elektronikai jelzőrendszerbe kötött akusztikus üvegtörés érzékelőkkel;
- minősített biztonsági fóliával szerelt üveg elektronikai jelzőrendszerbe kötött akusztikus üvegtörés érzékelőkkel. FONTOS! A biztonsági üvegfóliák önállóan rács kiváltására nem alkalmasak!
- a tok és keretszerkezetének támadhatóság, illetve ellenállás tekintetében erősebbnek – de legalább egyenértékűnek – kell lenni az üvegszerkezet ellenálló képességével;
- a fix portálemek üvegezéssel szemben támasztott követelmények értelemszerűen megegyeznek az ablakoknál leirtakkal;
- a fix portálemek szerkezetiileg megegyeznek az ablakokra előírt követelményeknek azzal a különbséggel, hogy ezeknél mozgó szerkezet (zár, forgópánt, nyitó mechanizmus) nem kerül beépítésre;
- a függönyfalak sajátossága, hogy a vázszerkezetekbe az üveglapokat kívülről helyezik be és rögzítik. Előírás szerinti rögzítésnek az fogadható el, ha a csavarok legalább 300 mm-enként követik egymást és legalább minden második csavar fejtét úgy roncsolják, hogy a bontás csak az üvegszorító lécs levágásával, roncsolásával legyen megvalósítható.

Zárszerkezetek

- a zárszerkezeteknek meg kell felelniük a szabványokban előírt biztonsági követelményeknek;
- a zárszerkezet lehet lamellás rendszerű, egy oldalon fogazott kulccsal, két oldalon fogazott kulccsal. A lamellás zár csak akkor fogadható el biztonsági zárnak, ha legalább hat lamella biztosítja a zárreteszvas mozgását, a variációs szám pedig minimum 10 000. A kéttollú kulccsal működtetett lamellás zárnak nagyobb a biztonsági értékük;

- a zárszerkezetek reteszasának visszatolás elleni védelemmel kell rendelkezni, vagyis a zárásirányra merőlegesen ható erő hatására a zárszvas ne legyen visszatolható;
- a hevederzár-keresztpántok vízszintes és/vagy függőleges irányban két-pontos kiegészítő zárást biztosítanak.

A hevederzáraknak a következő feltételeknek kell megfelelni:

- a reteszasak keresztmetszetének erősebbnek vagy legalább a biztonsági záruk reteszasai szilárdságával egyenértékűnek kell lenniük;
- a reteszasaknak a fogadó elemekbe minimum 20 mm mélységben kell reteszelnii;
- a reteszas fogadó elemeket a falazathoz kell rögzíteni minimum 2 darab M 6x80 csavarral fém dübelbe vagy ezzel egyenértékű szilárdságú más felerősítéssel, bevással;
- a reteszas fogadó elemeknek zártaknak vagy oldalirányban merevítettnek kell lenni, hogy támadás esetén ellenálljanak az ajtólapot ért dinamikus erőnek;
- a zárszerkezetet a működtető zárbetét beütése elleni védelemmel kell ellátni;
- a hengerzárbetétet kívülről nem szerelhető letörés elleni védelemmel kell ellátni;
- a zárreteszasoknak visszatolás elleni védelemmel kell rendelkezni a merőleges nyomóerővel szemben;
- a hevederzár-keresztpánt szerelt állapotban merevségének olyan mértékűnek kell lenni, hogy a tengelyére merőlegesen, az ajtólapra kifejtett erőhatás ne okozzon olyan mértékű deformációt, amely a zárás megszüntetését eredményezi.

Hengerzárbetétek

- a hengerzárbetéteknek meg kell felelni a vonatkozó szabványokban meghatározott követelményeknek;
- a részleges mechanikai védelem alkotóelemként az érvényes Mabisz termékazonosítással rendelkező minimum 5 csapos hengerzárbetét, illetve 6 rotoros mágneszárbetét fogadható el, amelyek variációs száma meghaladja a 10 000, letapogatásos nyitás elleni védelemmel rendelkezik, valamint a maghúzásnak legalább 3 percig ellenáll;
- a hengerzárbetétet védeni kell letörés ellen oly módon, hogy a védőpajzsot a külső tér felől – a támadási oldalról – ne lehessen roncsolás nélkül leszerelni.

Fix és mobil rácsok

Az ablakok – ha azok alsó éle és az alatta lévő járószint között, valamely segédeszköz felhasználása nélkül, 2 m-nél kisebb a távolság – teljes felületét minimum 100 x 300 mm-es kiosztású, 12 mm átmérőjű köracél anyagból készült – vagy ezzel egyenértékű szilárdságú – kívülről nem szerelhető más műszaki megoldású ráccozattal kell ellátni.

A rácsszerkezet helyettesíthető a rács kiváltására alkalmas más szerkezettel is, például:

- behatoláskésleltető, áttörésbiztos üveg, minimum A3 vagy B1 kategóriába sorolt biztonsági üveg elektronikai jelzőrendszerbe kötött akusztikus üvegtörés érzékelőkkel;
- belső leereszthető, zárható rács elektronikai jelzőrendszerbe kötött akusztikus üvegtörés érzékelőkkel;
- mobil rácsok esetén a rögzítést az ajtókra meghatározottaknak megfelelő zárszerkezettel kell ellátni. A rácsokat úgy kell szerelni, hogy a rácsszerkezet sínszerkezetből való kiemelése a külső térből (a támadási oldalról) csak roncsolással legyen megvalósítható. A legördülő „detektívrácsok” feltolás elleni védelmét áttételes mozgatószerkezettel vagy más műszaki megoldással kell kialakítani;
- a rácsok a falazathoz 300 mm-enként (de legkevesebb 4 darab), a rács keresztmetszeténél nem kisebb keresztmetszetű (falazó) körömmel erősítendő, a minimális beépítési (rögzítési) mélység 150 mm 38 cm-es hagyományos tömör téglafal esetén (vagy ezzel egyenértékű, kívülről nem szerelhető műszaki megoldású).

3. A teljes körű mechanikai védelem követelményei

A védett helyiségeket minden oldalról az alábbi követelményeknek megfelelő szilárdsági tulajdonságú és kialakítású falazatok, nyílászárók határolják.

Falazatok, földemek, padozatok

A falazatoknak, földemeknek, padozatoknak meg kell felelniük a 38 cm

vastagságú tömör kisméretű téglából tömören falazott téglafal szilárdsági mutatóival. Más szerkezetű téglafal esetén számítással kell meghatározni az egyenértékűséget.

Néhány támpont az egyenértékűség meghatározásához: A 12 cm vastagságú vasalt betonfal vagy padozat, illetve földémszerkezet (a vasalás 15x15 cm rácskiosztású, 8-10 mm átmérőjű betonvas háló lehet, a beton minőségére a C 12/15 épületszerkezeti beton) elfogadott.

Nyílászárók

Nyílászárók esetében alapvető szempont, hogy megfeleljenek a vonatkozó magyar és európai szabványokban előírt minimális követelményeknek.

Bejárati ajtók

A bejárati ajtóknak a következőkben felsorolt műszaki-technikai feltételeknek kell maradéktalanul megfelelniük:

- az ajtó és az ajtótok szerkezet anyaga fém, keményfa vagy ezekkel támadás szempontjából egyenértékű ellenállást biztosító szerkezeti kialakításúnak kell lenni. Puhafa szerkezetnél figyelembe kell venni a fa szálirányú támadhatóságát, ezért csak megerősítéssel lehet alkalmas a kívánt ellenállás biztosítására. Fából készült tok esetén a zár reteszasak fogadására megerősített, a falszerkezethez legalább 3 ponton rögzített ellenlemez kell alkalmazni;
- a tokszerkezetet a határoló falszerkezethez 30 cm-enként rögzíteni kell. A rögzítést téglafalnál legalább 15 cm mélyen, 12 mm átmérőjű köracél tartószilárdságával egyenértékű erősséggel, betonfalnál legalább 10 cm mélyen, 10 mm átmérőjű köracél tartószilárdságával egyenértékű erősséggel kell biztosítani;
- az ajtólap fém vagy faszerkezetű lehet. Faszervezet esetén legalább 40 mm vastagságú tömör keményfa szilárdságával egyezőnek kell lenni.
- Amennyiben a fémszerkezetű ajtó belső rácsszerkezetű erősítést kap, a rácsszerkezet osztásának meg kell felelni az előírások szerinti 30x10 cm minimális rácskiosztás követelményeinek, vastagsága pedig faboritátsnál legalább 12 mm átmérőjű, acéllemez borításnál legalább 8 mm átmérőjű legyen;
- az ajtólap szerkezetek külső borítólemezeit úgy kell rögzíteni, hogy azok kívülről csak roncsolással legyenek bonthatók; az ajtólapot fémszerkezet esetén legalább 1,2 - 2,0 mm vastagságú acéllemezrel kell borítani;
- az ajtólap és tok közötti zárásponosság maximum 2 mm lehet oldalanként (keményfa szerkezet esetén maximum 5 mm zárásponosság megengedett); az ajtólap és a tok vetemedése a zárás biztonságát nem befolyásolhatja;
- az ajtólapokat minimum 3 darab diópánttal – vagy azzal egyenértékű szilárdságú egyedi kialakítású forgópánttal – kell a tokhoz rögzíteni; az ajtólapokat kiemelés, be- és kifeszítés elleni védelemmel, kétszárnyas ajtóknál a fixre rögzíthető szárnyat reteszhúzás elleni védelemmel kell ellátni;
- a zárás legalább két darab, egymástól legalább 30 cm-re elhelyezett biztonsági zárszerkezetnek kell biztosítani, a zárszerkezetnek legalább négy ponton kell biztosítani a zárást;
- a reteszelési mélységnek minimum 18 mm-t el kell érnie;
- a zártestet és a zárbetétet fúrás, valamint letörés ellen védeni kell;
- bevéső zár esetén az ajtólap külső, keskenyebb oldalát fémllemezrel kell megerősíteni;
- a hengerzárbetétet védeni kell letörés ellen oly módon, hogy a védőpajzsot a külső tér felől – a támadási oldalról – ne lehessen roncsolás nélkül leszerelni; önálló reteszelési pontként csak az egymástól legalább 30 cm-re elhelyezkedő reteszasak fogadhatóak el;
- a fő és kiegészítő zárszerkezeteknek meg kell felelniük a biztonsági zárszerkezetekkel szemben támasztott, 3. pont „Zárszerkezetek” fejezetében leírt követelményeknek;
- üvegezett ajtók csak áttörésbiztos rétegelt (legalább A3 - B1) biztonsági üveggel szereltek – vagy azzal egyenértékű védettséget nyújtó anyagból készített (pl. polycarbonát, szerves üveg, fóliázott minősített üvegszerkezet stb.) szerkezet – fogadhatóak el. A normál üvegezés megfelelő méretű és hálókiosztású rácsszerkezettel védetten, kívülről (támadási oldalról) nem bontható kivételben is megfelel a követelményeknek;
- az ajtóknak minimum 5 perces időtartamú betörést gátló ellenálló-képességnek kell megfelelniük.

Biztonsági ablakok, erkélyajtók, teraszajtók

A bejárati ajtóknál leírt áttörésbiztonsági feltételeknek kell megfelelniük. A

betörésállóság megítélése a nyílászárókra vonatkozó szabványban megfogalmazott feltételek szerint történik.

Az üvegezéssel kapcsolatos követelmények:

- dobásálló vagy áttörés gátló üvegezéssel készüljön;
- az üvegszerkezetnek legalább P4A kategóriába sorolt ragasztott, több-rétegű üvegnek – vagy azzal egyenértékű ellenállási fokozattal rendelkező szerkezetnek – kell lenni. Az üvegeket csak a belső tér (védett tér) irányából lehet telepíteni. Az üvegszorító léceket kívülről ne lehessen roncsolás nélkül eltávolítani. Rögzítés szempontjából előnyös a csavarozott kivitel;
- a zárszerkezeteknek a többpontos zárast úgy kell biztosítani, hogy az a statikus nyomóerőnek ellenálljon. A körkörös kialakított zárószervezeteknek olyan mélységben kell reteszelniük, hogy a tok és ablaklap közötti illesztés egy irányba való feszítésével, elmozdításával ne lehessen a kapcsolódást megszüntetni. A kilincsszerkezetet belülről (védett téren belülről) zárható kivitelben kell telepíteni;
- tok és keretszerkezetének támadhatóság, illetve ellenállás tekintetében erősebbnek, de legalább egyenértékűnek kell lennie az adott ablakkeretbe szerelt üvegszerkezet ellenálló-képességével.

Fix portálemek, függönyfalak

- a fix portálemek szerkezetileg megegyeznek az ablakokra előírt követelményeknek azzal a különbséggel, hogy ezeknél mozgó szerkezet (zár, forgópánt, nyitó mechanizmus) nem kerül beépítésre. A fix portálemek üvegezésével szemben támasztott követelmények megegyeznek a biztonsági ablakoknál leírtakkal;
- a függönyfalak sajátossága, hogy a vázszerkezetekbe az üveglapokat kívülről helyezik be és rögzítik. Előírás szerinti rögzítésnek az fogadható el, ha a csavarok legalább 300 mm-enként követik egymást, és legalább minden második csavar fejtét úgy roncsolják, hogy a bontás csak az üvegszorító lécc levágásával, roncsolásával legyen megvalósítható.

Zárszerkezetek

- a zárszerkezeteknek meg kell felelniük a szabványokban előírt legmagasabb követelményeknek;
- bevésőzárak esetében a zárszekerényt fúrás elleni támadásnak ellenálló módon védeni kell; fúrásvédő lap szerelése esetén minimum 60 HRC (rokwell) keménységűre edzett, vagy ennek megfelelő ellenállású értéket nyújtó acélt kell alkalmazni;
- a zárszerkezet lehet lamellás rendszerű, egy-, illetve két oldalon fogazott kulccsal. A lamellás zár csak akkor fogadható el biztonsági zárnak, ha legalább hat lamella biztosítja a zárreteszvas mozgatását, a variációs szám pedig minimum 10 000, a kéttollú kulccsal működtetett zárnak nagyobb a biztonsági értékük;
- a hengerzárbetéttel működtetett zárszerkezeteknél is biztosítani kell a zárszekerényt fúrás elleni védelmét az előbbiektől figyelembevételével;
- a zárszerkezetek reteszvasának visszatolás elleni védelemmel kell rendelkezni; a zárásírányra merőlegesen ható erő hatására a zár reteszvasat ne lehessen visszatolni;
- a hevederzár-keresztzpántok vízszintes és/vagy függőleges irányban kétpontos kiegészítő zárast biztosítanak.

A hevederzáraknak a következő feltételeknek kell megfelelni:

- a reteszvasak keresztmetszetének erősebbnek vagy legalább a biztonsági zárnak reteszvasai szilárdságával egyenértékűnek kell lenniük;
- a reteszvasoknak a fogadó elemekbe minimum 25 mm mélységben kell reteszelni;
- a reteszvas fogadó elemeket a falazathoz kell rögzíteni minimum 2 darab M 6x80 csavarral fém dübelbe, vagy ezzel egyenértékű szilárdságú más felerősítéssel, bevéséssel;
- a reteszvas fogadó elemeknek zártaknak vagy oldalirányban merevítettnek kell lenni, hogy támadás esetén ellenálljanak az ajtólapot ért dinamikus erőnek;
- a működtető zárbetétet minimum 3 perc időtartamnak ellenálló módon fúrás ellen védeni kell, ami történhet fúrásvédett zárbetét szerelésével vagy fúrásvédő pajzs alkalmazásával;
- a hengerzárbetétet kívülről nem szerelhető letörés elleni védelemmel kell ellátni;

- a zárszerkezetet a működtető zárbetét beütése elleni védelemmel kell ellátni;
- a zárreteszvasoknak visszatolás elleni védelemmel kell rendelkezni a merőleges nyomóerővel szemben;
- a hevederzár-keresztzpánt szerelt állapotban merevségének olyan mértékűnek kell lenni, hogy a tengelyére merőlegesen, az ajtólapra kifejtett erőhatás ne okozzon olyan mértékű deformációt, amely a zárás megszüntetését eredményezi.

Hengerzárbetétek

- a hengerzárbetéteknek meg kell felelni a vonatkozó szabványban meghatározott követelményeknek;
- minimum 5 csapos hengerzárbetét, illetve 6 rotoros vagy mágneszárbetét fogadható el, amelyek variációs száma a 10 000 meghaladja, legalább 3 percig ellenáll a HSS fúróheggyel történő támadásnak, letapogatásos nyitással szembeni védelemmel rendelkezik, valamint a maghúzásnak legalább 3 percig ellenáll;
- a biztonsági ajtók betörést gátló hatásuk időtartamának (3 vagy 5, vagy 10, vagy 15, vagy 20 perces ellenálló-képességnek) megfelelően az adott ajtóra felszerelt zárszerkezet, hengerzárbetéteket olyan védelemmel kell ellátni, hogy vagy önmagukban (szerkezeti kialakításuknál fogva), vagy kiegészítő védelemmel ellátva ugyanazt az ellenállási értéket teljesítsék, amennyi az adott ajtóra megállapított ellenállási időtartam;
- a hengerzárbetétet védeni kell letörés ellen oly módon, hogy a védőpajzsot a külső tér felől – a támadási oldalról – ne lehessen roncsolás nélkül leszerelni.

Fix és mobil rácsok

Az ablakok – ha azok alsó éle és az alatta lévő járószint között, valamely segédeszköz felhasználása nélkül, 3 m-nél kisebb a távolság – teljes felületét minimum 100 x 300 mm-es kiosztású, 12 mm átmérőjű köracél anyagból készült – vagy ezzel egyenértékű szilárdságú – kívülről nem szerelhető más műszaki megoldású ráccsal kell ellátni.

A rácsszerkezet helyettesíthető a rács kiváltására alkalmasnak elismert más szerkezettel is, például:

- minősített behatoláskésleltető (ablakok, kirakatok, portálok, erkélyajtók, függönyfalak esetében minimum P4A kategóriába sorolt ragasztott, több-rétegű üvegnek; bejárati ajtók esetében minimum B1 minősítésű áttörésbiztos üveg);
- minősített belső leereszthető, zárható rács elektronikai jelzőrendszerrel és az elektronikai jelzőrendszerbe kötött akusztikus üvegtörés érzékelőkkel;
- a falsíktól kijebb álló ráccsal esetében is biztosítani kell a minimálisan meghatározott rácskiosztást;
- mobil rácsok esetén a rögzítést az ajtókra meghatározottaknak megfelelő zárszerkezettel kell ellátni; a rácsok sínszerkezetből való kitépésének lehetőségét kívülről csak roncsolással megvalósítható megoldással kell biztosítani; a legördülő „detektív rácsok” feltolás elleni védelmét áttételes mozgatószerkezettel vagy más megoldással biztosítani kell;
- a rácsok a falazathoz 300 mm-enként (de legkevesebb 4 darab), a rács keresztmetszeténél nem kisebb keresztmetszetű (falazó) körömmel erősítendő, a minimális beépítési (rögzítési) mélység 150 mm 38 cm-es hagyományos tömör téglafal esetén (vagy ezzel egyenértékű, kívülről nem szerelhető műszaki megoldású).

Biztonsági üvegek

A biztonsági üvegeknek az ellenállási képességük emelkedését tekintve a következő fokozatai vannak:

- Dobásálló üveg, üvegszerkezet;
- Áttörésbiztos üveg, üvegszerkezet;
- Átlövésálló üveg, üvegszerkezet.

Az átlövésálló üvegeknek (üvegszerkezeteknek) meg kell felelniük a vonatkozó szabvány golyóállóság szintjeinek osztályozása és vizsgálati feltételei címszó alatt megfogalmazott biztonsági feltételeinek.

A kísérlet során a lövedék nem hatolhat át az üvegszerkezeten. Az átlövésálló üvegek a kategóriába sorolásnál szilánkleválással roncsolt szerkezet esetén „S”, szilánkleválás nélkül roncsolt szerkezet esetén „NS” kiegészítő jelzést kapnak.

FONTOS! A szilánkleválással roncsolt üvegszerkezetek személyvédelemre nem alkalmasak!

Biztonsági fóliák

A Mabisz által azonosított és ajánlott biztonsági fóliák elektronikai jelzőrendszerbe kötött akusztikus üvegtörés érzékelőkkel kombinálva – a kockázati körülményektől és a védett értéktől függően – alkalmasak lehetnek a rács kiváltására, melyet a biztosító a kockázatbírálás során egyedileg határoz meg.

FONTOS! A biztonsági fólia önmagában nem helyettesíti a rácsszerkezetet!

A biztonsági fóliák tartalmazhatnak olyan fémszalakat is, amelyek a riasztórendszerbe bekötve támadás esetén riasztó jelzést generálnak. Ezek a speciális fóliák a héjvédelem eszközeként értékelhetők az elektronikai jelzőrendszer kialakításánál.

A minimális mechanikai védelemnél minimum 4 mm, a részleges- és teljes körű mechanikai védelemnél minimum 6 mm vastagságú üveglapra kell a fóliát felhelyezni. A fóliával szerelt üveget tartó keretszerkezet nem lehet gyengébb ellenálló-képességű, mint maga a fóliázott üveg. A kockázatváltás időtartama a telepítéstől számított 5 év, ha a gyártás és a telepítés közötti idő nem hosszabb 1 évnél. (Kivételt képez, ha a gyártó cég termékére ennél hosszabb idejű garanciát vállal. Ezt a tényt a Mabisz Termék-megfelelőségi ajánlás tartalmazza). Hőszigetelő üvegszerkezet esetén az összes üvegvastagság a mérvadó.

A megrendelő részére a kivitelező köteles eredeti aláírással és pecséttel ellátott, fénymásolt Biztosítói Minősítési Tanúsítványt a számla mellékleteként átadni, amely számlának tartalmazni kell:

- a fólia típusjelölését;
- a kivitelező nevét, aláírását;
- a kivitelezés helyét és idejét;
- a fólia mennyiségét.

A telepítési rész kivételével a másolat kiadásáért a forgalmazó felel.

A telepítésnél általános szabály, hogy a fóliát az üvegszorító lécs alá kell beengedni. Amennyiben csak roncsolással oldható meg az üvegszorító lécs eltávolítása és visszaszerelése, elfogadható a szélhez illesztett telepítés is (1 mm távolsággal), mivel ez nem csökkenti számottevően a védelem hatékonyságát (kb. 2-3%).

4. A különböző szintű mechanikai védelemre vonatkozó előírásokban lévő szakkifejezések meghatározása

Biztonsági zár

Biztonsági zárnak minősül a minimum 5 csapos hengerzár, a minimum 6 rotoros mágneszár, a szám- vagy betűjel-kombinációs zár, amennyiben a variációs lehetőségek száma meghaladja a 10 000-et, valamint az egyedileg minősített lamellás zár, továbbá minden olyan fel nem sorolt zár és zárbetét, amely – annak Mabisz minősítése szerint – biztonsági zárnak minősül.

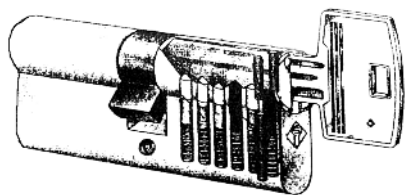

Biztonsági hengerzár-betét (6 csapos)

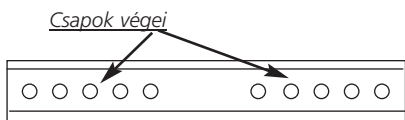

A zárbetét alsó felén (keskenyebbik élén) láthatók a csapok végei, amelyeknél azok megszámálhatók.

Zárbetétek törés elleni védelme

A hengerzár-betétek törés elleni védelme megfelelő, ha

- a. a hengerzár-betét az ajtólap külső oldalán, annak síkjából legfeljebb 1 mm-t áll ki;

- b. a zárbetét kiálló részének hosszával megegyező vastagságú hengerzár törése ellen védő eszköz (pl. zártörés elleni védőpajzs, biztonsági zártakaró, zárcímer, rozetta, zárvédő lemez stb.) van, kívülről – külső tér felől – nem szerelhető módon az ajtólaphoz rögzítve.



A hengerzár-betét *nem védett* zártörés ellen



Belső tér

Külső tér

Törés elleni védelem a. pont szerint

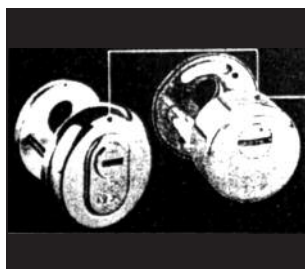

Törés elleni védelem b. pont szerint

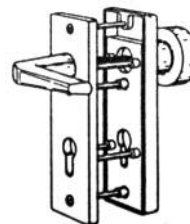

Zárbetétek fúrás elleni védelme

A zárbetét fúrás elleni védelme megfelelő, ha a zárbetét és/vagy az azt védő biztonsági zártakaró kialakítása olyan, hogy megakadályozza a zárbetét megfúrását (pl. hengerzár-betétbe szerelt edzett csap, zártakaró esetében elforgatható gyűszű védi a zárnyílást stb.).

FÚRÁS ELLENI VÉDELEM

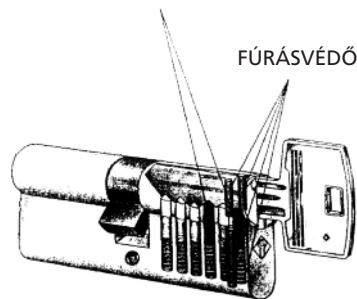

Fúrás elleni védelem fúrásvédő csapokkal

Reteszhúzás elleni védelem (kétszárnyú bejárati ajtók esetében)

A reteszhúzás elleni védelem megfelelő, ha

- a. a nem nyíló ajtószárny(ak) alul és fölül billenő karos szerkezettel vannak az ajtótokhoz rögzítve;
- b. a nem nyíló ajtószárny(ak) alul és fölül gyűszűs tolózárral vannak az ajtótokhoz rögzítve, de a nyíló szárny benyomás ellen, vagy a gyűszűs tolózár mozgás ellen védett:
 - a nyíló szárny benyomás ellen akkor védett, ha azt – becsukott állapotban – a gyűszűk magasságában zárszerkezet(ek) rögzíti(k) a nem nyíló szárnyhoz;
 - a gyűszűs tolózár mozgás ellen akkor védett, ha a gyűszűk a lehúzás erejének ellenálló csavarral vannak az ajtólaphoz rögzítve, illetve a gyűszűket kívülről hozzá nem férhető módon rugós lemezre erősített fém dugóval elfedik, amelyek megakadályozzák annak mozgását.

Gyűszűs tolózár: a nem nyíló szárny rögzítését végző, függőleges irányban felfelé és lefelé ujjal mozgatható reteszvas.

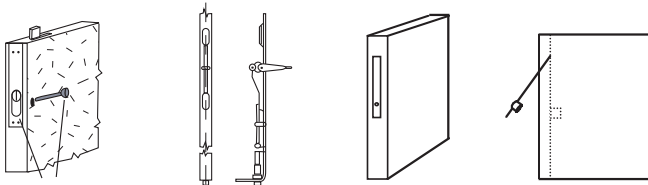

Gyűszűs tolózár rögzítése csavarral

Billenő karos megoldás

A gyűszűs tolózár rögzítése fémdugós megoldással

Kiemelés elleni védelem

Az ajtólap leemelhetőségének megakadályozása az ajtó becsukott állapotában. A kiemelés elleni védelem megfelelő, ha

- az ajtólap(ok) élére legalább két helyen (minimum 90 cm távolságra), az ajtó zárt állapotában a tokba süllyedő csap van szerelve, amely ellenáll a leemelés erejének, vagy
- forgópántok (diópántok) fölé az ajtótokban süllyesztett csapok (legalább két helyen) vannak szerelve, amelyek ellenállnak a leemelés erejének (becsukott állapotban a forgópánt és a csap közötti hézag az 5 mm-t nem haladhatja meg).

Fából készült ajtólapok és tokok esetében a csapok rögzítésénél az ajtó szerkezetet fém lemezzel meg kell erősíteni.

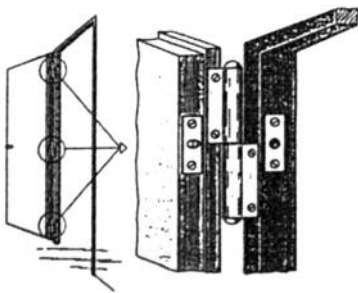

Kiemelés elleni védelem

Záráspontosság

Az **egyszárnyú ajtó** becsukott állapotában az ajtótok és az ajtólap élé közötti távolság a zárszerkezet homlokvonalaiban mérve.

Kétszárnyú ajtó esetében a rögzített ajtólap és a nyitható ajtólap élé közötti távolság a zárszerkezet homlokvonalaiban mérve.

Reteszelési mélység

A zárszerkezet teljesen bezárt (általában kétszeri ráfordítás utáni) állapotában kitolt zárnyelv hossza, amit az ajtólap élének síkjától kell mérni, feltéve, hogy az ajtó záráspontossága nem haladja meg az 5 mm-t. [Amennyiben a záráspontosság az 5 mm-t meghaladja, úgy a reteszelési mélység mérete = a kitolt zárnyelv hossza – (az adott ajtó záráspontossága – 5 mm)]

Megerősített zárlemez

Az ajtó befeszítéssel szembeni ellenálló képességének növelése érdekében kell megerősíteni a zárfogadó lemezt, ami megoldható:

- a zárlemez falszerkezetéhez történő rögzítésével;
- a zárlemezre történő minimum 1 mm vastag és legalább a zárfogadó hosszával megegyező méretű acéllemez felszerelésével.

Zárfogadó lemez: a zárszerkezettel szemben az ajtótokra erősített lemez, amelyen kialakított nyílásba illeszkedik a rugós kilincszár, és a zár bezárt állapotában reteszelt végző acéllemez vagy henger alakú acélcsap.

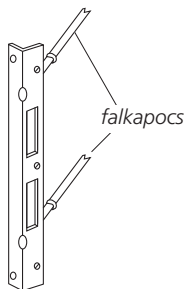

a. megoldás

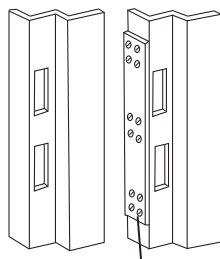

megegyezés

b. megoldás

Ajtólap megerősítése

Bevéső zár esetén az ajtólap külső tér felőli oldalát legalább 1 mm vastag acéllemezzel szükséges megerősíteni oly módon, hogy a védőlemez kívülről csak roncsolással lehessen megbontani. A fémlemez a beszerelt zártest külső széleitől számítva legalább 10 cm-rel nagyobb felületet fedjen le, mint a zártest mérete.

A zárszerkezet többpontos, illetve több irányú zárása

A többpontos zárás akkor valósul meg, ha a zárszerkezet az ajtólapot egymástól minimum 30 cm-es távolságra lévő zárnyelvekkel rögzíti az ajtótokhoz. Egy zárési pontnak minősül, ha a zárnyelvek egymástól való távolsága (lásd a jobb oldali rajz „a” méretét) kevesebb mint 30 cm.

Az ajtólap több irányú zárásának feltétele, hogy a zárnyelvek bezárt állapotban az ajtólap különböző oldalait rögzítsék. A kétirányú zárás legegyszerűbb megoldása, a heveder zár felszerelése.

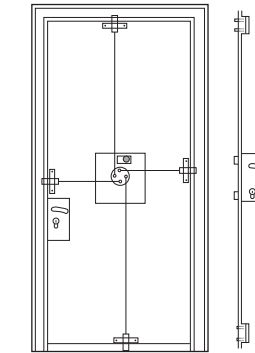

4 pontos, több irányú zárás

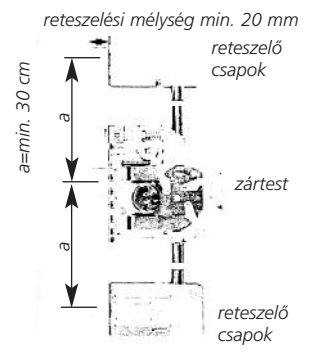

Több pontos zárás megoldása

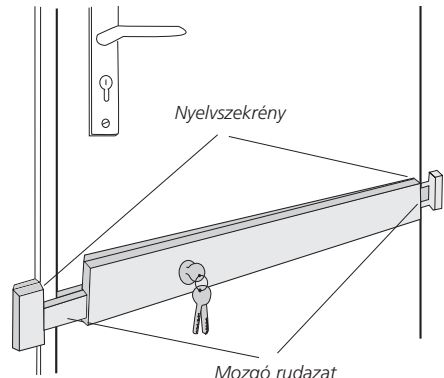

Hevederzár, kétirányú zárás

Figyelem! Nem minősül több pontos zárásnak az a megoldás, amikor az ajtólap élén lévő ovális alakú csapok – amelyek szerepe elsődlegesen az ajtólap vetemedésének megelőzése – az ajtótokra erősített „U” alakú horonyba illeszkedve végzik az ajtó zárását.

Rácsokkal szembeni követelmények

- Fixen beépített** rácsok követelményei:
 - anyaga 12 mm átmérőjű kőrcél vagy azzal egyenértékű keresztmetszettel rendelkező más;
 - teljes felülete minimum 100 x 300 mm-es kiosztású;
 - csomópontjai hegesztettek vagy a hegesztéssel azonos szilárdságot biztosító más kialakításúak.

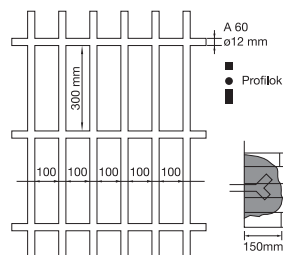

A fixen beépíthető rács kialakításának sémája

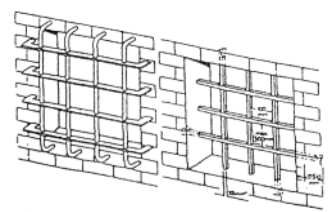

Példa a fixen beépíthető rács kialakítására

- a rácsot a falazathoz 300 mm-enként, de minimum 4 db, a rács keresztmetszeténél nem kisebb keresztmetszetű falazó körömmel szükséges a falhoz rögzíteni (a minimális beépítési mélység 150 mm). Az előbbiekben leírt követelményekkel egyenértékű szilárdságú, kívülről nem szerelhető más műszaki megoldás is elfogadható (pl. belső leereszthető biztonsági rács).

b. Nyitható rácsok:

- anyaga 12 mm átmérőjű köracél vagy azzal egyenértékű keresztmetszettel rendelkező más acélprofil;
- a teljes felülete minimum 100 x 300 mm-es osztású;
- a csomópontok hegesztettek vagy a hegesztéssel azonos szilárdságot biztosító más kialakításúak;
- a nyíló és nem nyíló rácsot – rácsként – minimum 3 diópánttal kell a kerethez rögzíteni.
- a rács tokszerkezete a falazathoz 300 mm-enként, de minimum 4 db, a rács keresztmetszeténél nem kisebb keresztmetszetű falazó körömmel van rögzítve (a minimális beépítési mélység 150 mm), vagy ezzel egyenértékű, kívülről nem szerelhető más műszaki megoldású.
- a nyitható rácsajtót minimum 1 db biztonsági zárral kell bezárni, a hengerzárat szükséges törés ellen védeni, a zárásponthossz és a zárásponthossz tekintetében a mechanikai védelmi előírásoknál leírtakat kell alkalmazni.

c. Mobil rácsok:

- anyaga 12 mm átmérőjű köracél vagy azzal egyenértékű keresztmetszetű más acélprofil;
- a teljes felülete minimum 100 x 300 mm-es osztású;
- a csomópontokat a hegesztéssel azonos szilárdságú műszaki megoldással kell kialakítani;
- a mozgó részt befogó sínszerkezetet műszakilag úgy kell kialakítani, hogy a rács kizárólag roncsolással legyen eltávolítható.
- a rács tokszerkezete a falazathoz 300 mm-enként, de minimum 4 db, a rács keresztmetszeténél nem kisebb keresztmetszetű falazó körömmel van rögzítve (a minimális beépítési mélység 150 mm) vagy ezzel egyenértékű, kívülről nem szerelhető más műszaki megoldású.
- a mobil rácsot minimum 1 db biztonsági zárral kell bezárni, a hengerzárat szükséges törés ellen védeni, a zárásponthossz és a zárásponthossz tekintetében a mechanikai védelmi előírásoknál leírtakat kell alkalmazni;
- ha a mozgatás önzáró hajtóművel történik, akkor külön zárszerkezet felszerelése nem feltétel;
- lehetőség szerint ne kívülről történjen a rács mozgatása, ha távirányítással működtetik a rácsot, akkor a vezérlést szabotázs ellen védeni kell.

Az előbbi a., b. és c. pontokban meghatározottakon kívül megfelel minden olyan rácsszerkezet, amely – annak Mabisz minősítése szerint – az adott védelmi szint elemének elfogadható.

Garázkapukkal szembeni követelmények

A garázkapuk beépítésére, zárására, a zárásponthosszára, a zárásponthosszára vonatkozóan a mechanikai védelmi előírásoknál leírtakat foglaltakat kell alkalmazni.

A távirányítású kapuknál meg kell oldani a távnyitó kód védelmét, valamint a szabotázs elleni védelmet.

Biztonsági üvegfóliával történő védelem követelményei

Az üvegfelület biztonsági fóliával történő védelme akkor megfelelő, ha

- a biztonsági fólia Mabisz minősítéssel rendelkezik;
- az üvegtábla kívülről nem szerelhető rögzítő léccel van a keretbe beépítve;
- a biztonsági fólia legalább 4 mm vastagságú üvegtáblára belülről, buborékmentesen van felragasztva;
- a keret és a fólia széle közötti távolság nem több mint 1 mm.

Figyelem! A minősített biztonsági üvegfólia önmagában nem alkalmas a rács kiváltására! A biztosítási szerződés kezelését végző igazgatóság kockázatbírálójával kell előzetesen egyeztetni, hogy milyen kiegészítő megoldásokra van szükség az üvegfólia mellett.

3.B. Elektronikai jelzőrendszer előírásai

A behatolást jelző berendezések, azok teljesítményadatainak figyelembe-

vételével, a vonatkozó szabványok előírásainak történő megfelelés alapján kerülnek besorolásra.

A kockázatviselés helyén kialakított elektronikai jelzőrendszer alkotó elemeinek (központi egységek, érzékelők) biztonsági kategóriája és a következő pontokban rögzített követelmények alapján történik az adott elektronikai jelzőrendszer védelmi képességének meghatározása.

A behatolást jelző elektronikai rendszer akkor felel meg a minimális, részleges, illetve teljes körű elektronikai jelzőrendszernek, ha a telepített behatolást jelző rendszer mindegyik eleme legalább a minimális, részleges, illetve teljes körű elektronikai jelzőrendszer kategóriába vagy eggyel magasabb kategóriába lettek besorolva.

1. A behatolást jelző minimális elektronikai jelzőrendszer követelményei

A behatolást jelző rendszer akkor felel meg a minimális elektronikai jelzőrendszernek, ha megvalósul a térvédelem, tárgyvédelem, a felületvédelem csak 2 m-nél alacsonyabban (a nyílászáró alsó széle és az alatta lévő járószint közti távolság) fekvő nyílászárókra terjed ki, vagy csapdaszerű térvédelem van kialakítva, ugyanakkor nincs személyvédelem.

A térvédelem, illetve csapdaszerű térvédelem, a tárgyvédelem, a felületvédelem meghatározását a 2. pont tartalmazza.

Az elektronikai rendszerrel szemben támasztott követelmények:

- a betöréscijelő központ a tápegységgel egy egységet képezzen és a védett téren belül kerüljön elhelyezésre;
- a központi egység jelezze a ki- és bekapcsolt állapotot a védelmi körökön külön-külön és a szabotázsvonalon;
- a központi egység burkolata az üzemeltető által sem nyitható kivételű, szabotázsvédett, minimum 1 mm-es lágyacél – vagy azzal egyenértékű szilárdságú anyagból – készüljön;
- az élesítés kulcsos kapcsolóval történjék;
- a kapcsoló háza minimum 1,5 mm-es lágyacél vagy ezzel egyenértékű mechanikai szilárdságú anyag legyen és eltávolítása, illetve megbontása esetén a jelzővonalon adjon riasztást;
- az egyes részek meghibásodását a rendszer jelezze;
- élesbe kapcsolt állapotban a vezérlő központnak valamennyi jelzővonalat, jeladó áramkört, kapcsolóberendezést felügyelnie kell, jelzés után egy másodpercen belül riasztania kell;
- a jelzőáramkör megszakadását a rendszernek jelezni kell;
- a kültéri hangjelzésnek a riasztást kiváltó ok megszűnte után 1–3 percen belül automatikusan meg kell szűnnie, illetve kizárólag az arra illetékes kezelő vagy a karbantartó által kézzel lekapcsolhatóknak kell lenni, a rendszer a riasztást követően ismételt kapcsoljon éles állapotba;
- a kültéri jelzésadókat a közlekedésre alkalmas felületektől, tárgytól, építményektől, épületszerkezetektől, közlekedési utaktól olyan távolságra kell telepíteni, hogy azok elérhetősége csak segédeszközrel legyen megoldható;
- a kültéri hangjelző szabotázsvédett, minimum 1,5 mm-es lágyacél legyen vagy ezzel egyenértékű mechanikai védelemmel rendelkezzen, a hangereje haladja meg a 100 decibelt, váltakozó kéthangú jelzéssel;
- az energiaellátást két, egymástól független, kölcsönhatásmentes energiaforrás, elektromos hálózat és akkumulátor biztosítsa, elemes táplálás esetén a rendszer minimum 3 hónapig maradjon üzemképes;
- az akkumulátor a hálózati energiaellátás zavara esetén automatikusan és megszakítás nélkül a teljes rendszer legalább 24 órás üzemeltetését, a 24 óra letelte után legalább egy riasztási ciklus végrehajtását biztosítsa;
- akkumulátoros üzemmód esetén az automatikus töltésről gondoskodni kell.

2. A behatolást jelző részleges elektronikai jelzőrendszer követelményei

A behatolást jelző rendszer akkor felel meg a részleges elektronikai jelzőrendszernek, ha megvalósul a teljes körű felületvédelem, és csapdaszerű térvédelem vagy tárgyvédelem van kialakítva, de nincs személyvédelem.

Teljes körű felületvédelem: ha az elektronikai jelzőrendszer éles üzemmódban figyelni az összes nyílászáró szerkezetet és portált, jelzi az át- és behatolási kísérleteket:

- a nyíló ajtó- és ablakszárnyakra felszerelt nyitászérzők érzékelik a nyíló szárnyak 10–15 mm közötti elmozdulását;

- az üvegfelületre szerelt üvegtörés-érzékelők annak teljes felületét védik és már az üveg repedését is jelzik, az érzékelők kiválasztásának a véde-ni kívánt üvegfelület típusának figyelembevételével kell történnie.

Teljes körű térvédelem: az elektronikai jelzőrendszer éles üzemmódban felügyeli a védett épület összes helyiségét, belső terét, azok megközelítési útvonalaikat (jelzi az illetéktelen behatolást és mozgást).

Csapdaszerű térvédelem: az elektronikai jelzőrendszer éles üzemmódban csak a védett helyiség(ek)ben található veszélyeztetett tárgyak, kiemelt terek megközelítési útvonalaikat felügyeli (jelzi az illetéktelen behatolást és mozgást).

Teljes körű tárgyvédelem: ha az elektronikai jelzőrendszer éles üzemmódban felügyeli az összes veszélyeztetett tárgyat. Páncélszekrények esetében a védelem kiterjed nyitásra és áttörésre.

Az elektronikai rendszerrel szemben támasztott követelmények:

- a betörésjelző központ a tápegységgel egy egységet képezzen és a védett téren belül kerüljön elhelyezésre;
- a központi egység jelezze a ki- és bekapcsolt állapotot a védelmi körökön külön-külön (minimum 4 db) és a szabotázsvonalon;
- az egyes csatornák ne legyenek közvetlenül ki- és bekapcsolhatóak, ha szükséges, üzemmód kapcsolót kell beépíteni;
- a központi egység burkolata az üzemeltető által sem nyitható kivételű, szabotázsvédett, minimum 1,5 mm-es lágyacélból – vagy azzal egyenértékű szilárdságú anyagból – készüljön;
- az élesítés csak külső, minimum 6 betű- vagy számkombinációs kódkapcsolóval végezhető, a kódkapcsoló központot vezérlő áramkörét lehetőleg a központi egységben, de mindenképpen a védett téren belül kell elhelyezni;
- az egyes részek meghibásodását a rendszer jelezze, a további részek maradjanak működőképesek;
- a rendszer védett téren kívül elhelyezett részeinek (hangjelzők, kódkapcsolók stb.) állandó őrzésére csak a teljes rendszerrel együtt – az üzemeltető vagy a szerviz által – kikapcsolható szabotázsvonalat kell kiépíteni;
- a rendszer üzemképességét és riasztás mentes állapotát a kódkapcsolón jelezni kell;
- élesbe kapcsolt állapotban a vezérlő központnak valamennyi jelzovonalat, jeladó áramkört, kapcsoló berendezést felügyelnie kell, jelzés után egy másodpercen belül riasztania kell;
- a szabotázsvonalak jelzéseit – nem élesbe kapcsolt állapotban is – rendszernek optikailag és akusztikusan is jeleznie, illetve tárolnia kell;
- a jelző áramkörök és a szabotázsvonalak megszakadását, a rövidzárlatot, illetve a hurok ellenállásainak 40%-os változását a rendszer jelezze (riasztania kell);
- minimálisan két, egymástól független kültéri akusztikus és egy optikai jelzésadó telepítése szükséges;
- az akusztikus jelzésadókat külön falsíkra kell elhelyezni, amennyiben ez nem lehetséges az egyik készüléknek beépített akkumulátorosnak kell lennie;
- a kültéri jelzésadókat a közlekedésre alkalmas felületektől, tárgyaktól, építményektől, épületszerkezetektől, közlekedési utaktól olyan távolságra kell telepíteni, hogy azok elérhetősége csak segédeszközzel legyen megoldható;
- a kültéri hangjelzésnek a riasztást kiváltó ok megszűnte után 1-3 percen belül automatikusan meg kell szűnnie, illetve kizárólag az arra illetékes kezelő vagy karbantartó által kézzel lekapcsolhatónak kell lennie, a rendszer a riasztást követően ismételt kapcsoljon éles állapotba;
- a kültéri hangjelző szabotázsvédett, kettős, minimum 1,5 mm-es lágyacél lemez burkolatú legyen vagy ezzel egyenértékű mechanikai védelemmel rendelkezzen, a hangereje haladja meg a 100 decibelt, váltakozó kéthangú jelzéssel;
- az optikai jelzésadó borostyánsárga színű, villogó, minimálisan 200 lux fényerős legyen;
- az energiaellátást két, egymástól független, kölcsönhatásmentes energiaforrás, elektromos hálózat és akkumulátor biztosítsa;
- az elektromos hálózatnak megszakítás nélküli üzemmódban kell működnie;
- az akkumulátor a hálózati energiaellátás zavara esetén automatikusan és megszakítás nélkül a teljes rendszer legalább 48 órás üzemeltetését, az 48 óra letelte után legalább egy riasztási ciklus végrehajtását biztosítsa;

- az akkumulátor automatikus töltéséről gondoskodni kell;
- nyitászérzékelők csak rejtve, süllyesztve szerelhetők;
- a szabadtéri és a védett téren kívüli vezetéseket a falon belül vagy acél védőcsőbe helyezve kell vezetni.

3.C. Távfelügyeleti rendszerekre vonatkozó követelmények

Általános követelmények

A távfelügyeleti rendszernek meg kell felelnie a Mabisz biztonsági távfelügyeleti rendszerekre vonatkozó ajánlásának, a védett objektumban működő elektronikai jelzőrendszernek pedig eleget kell tennie legalább a minimális elektronikai védelem előírásainak (VI. Függelék 3. Fejezet 3.B.1. pont).

Riasztás és beavatkozás

Az automatikus távjelzés érkezhetsz a rendőrséghez, egyéb fegyveres testülethez, fegyveres vagyónvédelmi szakszolgálathoz, kivonuló szolgálathoz. A Szolgáltatási szerződésben a garantált maximális kivonulási idő a 15 perccet nem haladhatja meg.

Az őrző-védő vállalkozáshoz – nonstop riasztást fogadó központjába – történő bekapcsoláskor az őrző-védő cég és a behatolást és támadást jelző elektronikai jelzőrendszert üzemeltető vállalkozás közti megállapodás szerinti beavatkozási intézkedéseket az őrző-védő cégnek írásban dokumentálni kell a beavatkozási tanúsítványban.

Hibaérzékelés

Automatikusan és közvetlenül jelenteni kell legalább a hálózati hibát, az elemhibát, valamint a koncentrált feldolgozási egységek hibáit (pl. mikroprocesszor) a karbantartónak, egy megbízott helyre (pl. az őrző-védő és biztonsági cégnek) vagy az üzemeltető egyéb olyan helyére, ahol állandóan tartózkodik valaki (pl. a recepció). A jelentésnél 60 perces késleltetés megengedhető. Az automatikus hibajelzés egy tetszőlegesen felügyelt átviteli úton keresztül is történhet.

Állapotjelentések: éles/nem éles állapot jelzése

A behatolás- és támadásjelző rendszer kapcsolási helyzetéről szóló jelentések (pl. éles/nem éles) információként érkezhetsz egy tetszőlegesen felügyelt vagy nem felügyelt átviteli útról automatikusan pl. egy őrző-védő és biztonsági céghez.

A behatolást és támadást jelző rendszer kapcsolási helyzetéről szóló jelentéseknek (pl. éles/nem éles), amelyeket a riasztás beérkezési helyén értékelnek ki (pl. nem éles kapcsolás felügyelete „nem engedélyezett” időablakokban), felügyelt átviteli úton keresztül automatikusan kell megérkezniük.

Regisztrációs berendezés

A behatolást és támadást jelző rendszer üzemi állapotait, beleértve az összes vészjelzést, – a behatolást és támadást jelző központ háttérmemóriájától függetlenül – egy regisztrációs berendezés segítségével kell dokumentálni.

Állapotjelzések

A behatolás- és támadásjelző rendszer bizonyos üzemi állapotait kívül is ki kell jelezni (pl. egy kiváltott érzékelő csoport jelzése, amely orientációként szolgálhat a beavatkozó erők számára).

Ezek(et) a jelzések(et):

- nem lehetnek mindenki számára érthetőek és a behatolást és támadást jelző rendszer részeként felismerhetőek;
- hozzáféréstől védetten kell elhelyezni, és ezeket visszahatás nélkül szabad csak a behatolást és támadást jelző rendszerbe csatlakoztatni.

FONTOS! A távfelügyeletet végző szolgálattal egyeztetni kell, hogy a biztosított telephelyen alkalmazzanak-e helyszíni külső riasztást.

Az Őrző-védő szolgálattal kapcsolatos követelmények:

Őrzésvédelmi tevékenységet a 2005. évi CXXXIII. Törvény (a személy- és vagyónvédelmi, valamint a magánnyomozói tevékenység szabályairól), az ennek végrehajtására kiadott 22/2006. (IV. 25.) BM rendelet (a személy- és vagyónvédelmi, valamint a magánnyomozói tevékenység szabályairól szóló 2005. évi CXXXIII. törvény végrehajtásáról) szerinti feltételeknek megfelelő, az SZVMsZk tagságával rendelkező vállalkozás, illetve vállalkozó végezhet.

1. Értelmező rendelkezések

- a. **Személyes adat:** az érintettel kapcsolatba hozható adat – különösen az érintett neve, azonosító jele, valamint egy vagy több fizikai, fiziológiai, mentális, gazdasági, kulturális vagy szociális azonosságára jellemző ismert –, valamint az adatból levonható, az érintettre vonatkozó következtetés. A személyes adat az adatkezelés során mindaddig megőrzi e minőségét, amíg kapcsolata az érintettel helyreállítható. Az érintettel akkor helyreállítható a kapcsolat, ha az adatkezelő rendelkezik azokkal a technikai feltételekkel, amelyek a helyreállításához szükségesek.
- b. **Érintett:** bármely meghatározott, személyes adat alapján azonosított vagy – közvetlenül vagy közvetve – azonosítható természetes személy.
- c. **Hozzájárulás:** az érintett akaratának önkéntes és határozott kinyilvánítása, amely megfelelő tájékoztatáson alapul, és amellyel félreérthetetlen beleegyezését adja a rá vonatkozó személyes adatok – teljes körű vagy egyes műveletekre kiterjedő – kezeléséhez.
- d. **Adatkezelő:** az a természetes vagy jogi személy, illetve jogi személyiséggel nem rendelkező szervezet, aki vagy amely önállóan vagy másokkal együtt a személyes adatok kezelésének célját meghatározza, az adatkezelésre (beleértve a felhasznált eszközt) vonatkozó döntéseket meghozza és végrehajtja vagy az adatfeldolgozóval végrehajtatja.
- e. **Adatkezelés:** az alkalmazott eljárástól függetlenül a személyes adatokon végzett bármely művelet vagy a műveletek összessége, így különösen gyűjtése, felvétele, rögzítése, rendszerezése, tárolása, megváltoztatása, felhasználása, lekérdezése, továbbítása, nyilvánosságra hozatala, összehangolása vagy összekapcsolása, zárolása, törlése és megsemmisítése, valamint az adatok további felhasználásának megakadályozása, fénykép-, hang- vagy képfelvétel készítése, valamint a személy azonosítására alkalmas fizikai jellemzők (pl. ujj- vagy tenyérnyomat, DNS-minta, íriszkép) rögzítése.
- f. **Adattovábbítás:** az adat meghatározott harmadik személy számára történő hozzáférhetővé tétele.
- g. **Adatfeldolgozás:** az adatkezelési műveletekhez kapcsolódó technikai feladatok elvégzése, függetlenül a műveletek végrehajtásához alkalmazott módszertől és eszköztől, valamint az alkalmazás helyétől, feltéve, hogy a technikai feladatot az adatokon végzik.
- h. **Adatfeldolgozó:** az a természetes vagy jogi személy, illetve jogi személyiséggel nem rendelkező szervezet, aki vagy amely szerződés alapján – beleértve a jogszabály rendelkezése alapján történő szerződéskötést is – személyes adatok feldolgozását végzi.
- i. **Harmadik személy:** olyan természetes vagy jogi személy, illetve jogi személyiséggel nem rendelkező szervezet, aki vagy amely nem azonos az érintettel, az adatkezelővel vagy az adatfeldolgozóval.
- j. **Infotv.:** az információs önrendelkezési jogról és az információszabadságról szóló 2011. évi CXII. törvény.
- k. **Biztosítási titok:** minden olyan – minősített adatot nem tartalmazó –, a biztosító, a viszontbiztosító, a biztosításközvetítő, a biztosítási szaktanácsadó rendelkezésére álló adat, amely a biztosító, a viszontbiztosító, a biztosításközvetítő, a biztosítási szaktanácsadó egyes ügyfeleinek (ideértve a károsultat is) személyi körülményeire, vagyoni helyzetére, illetve gazdálkodására vagy a biztosítóval, illetve a viszontbiztosítóval kötött szerződéseire vonatkozik.
- l. **Ügymenet kiszervezése:** a biztosító biztosítási vagy azzal közvetlenül összefüggő tevékenysége valamely részének végzésére másat bíz meg.
- m. **Biztosító:** Groupama Garancia Biztosító Zrt., székhely: Magyarország, 1051 Budapest, Október 6. utca 20., Fővárosi Törvényszék Cégbírósága által Cg. 01-10-041071 szám alatt bejegyezve;
- n. **Ügyfél:** a szerződő, a biztosított, a kedvezményezett, a károsult, a biztosító szolgáltatására jogosult más személy; az adatvédelemre vonatkozó rendelkezések alkalmazásában ügyfél az is, aki a biztosító számára szerződéses ajánlatot tesz.
- o. **Egészségügyi adat:** az egészségügyi és a hozzájuk kapcsolódó személyes adatok védelméről szóló 1997. évi XLVII. törvényben foglalt meghatározás szerint az érintett testi, értelmi és lelki állapotára, kóros szen-

vedélyére, valamint a megbetegedés, illetve az elhalálozás körülményeire, a halál okára vonatkozó, általa vagy róla más személy által közölt, illetve az egészségügyi ellátóhálózat által észlelt, vizsgált, mért, lekérdezett vagy származtatott adat; továbbá az előzőekkel kapcsolatba hozható, az azokat befolyásoló mindennemű adat (pl. magatartás, környezet, foglalkozás).

p. **Külföldi:** a devizakorlátozások megszüntetéséről, valamint egyes kapcsolódó törvények módosításáról szóló 2001. évi XCIII. törvény 2.§-ának 2. pontjában meghatározott fogalom.

q. **Üzleti titok:** a 2014. március 15-től hatályos Polgári Törvénykönyvről szóló 2013. évi V. törvény (a továbbiakban: Ptk.) 2:47.§ (1) bekezdésében meghatározott fogalom.

2. Az adatkezelés célja, jogalapja

A biztosítókról és a biztosítási tevékenységről szóló 2003. évi LX. törvény (továbbiakban Bit.) 155.§ (1) bekezdése alapján a biztosító ügyfeleinek azon biztosítási titkait jogosult kezelni, amelyek a biztosítási szerződéssel, annak létrejöttével, nyilvántartásával, a szolgáltatással összefüggnek. A biztosító adatkezelésének célja a biztosítási szerződés megkötéséhez, módosításához, állományban tartásához, a biztosítási szerződésből származó követelések megítéléséhez szükséges, vagy a Bit-ben meghatározott egyéb cél.

Az Infotv. 6.§ (1) bekezdése alapján a biztosító az érintett személyes adatait akkor is kezelheti, ha az érintett hozzájárulásának beszerzése lehetetlen vagy aránytalan költséggel járna, és a személyes adat kezelése a biztosítóra, mint adatkezelőre vonatkozó jogi kötelezettség teljesítése céljából szükséges vagy az adatkezelő biztosító, vagy harmadik személy jogos érdekének érvényesítése céljából szükséges, és ezen érdekek érvényesítése a személyes adatok védelméhez fűződő jog korlátozásával arányban áll.

A 16. életévét betöltött kiskorú érintett hozzájárulását tartalmazó jognyilatkozatának érvényességéhez törvényes képviselőjének beleegyezése vagy utólagos jóváhagyása nem szükséges.

Az Infotv. 6.§ (5) bekezdése alapján, ha a személyes adat felvételére az érintett hozzájárulásával került sor, az adatkezelő biztosító a felvett adatokat a törvény eltérő rendelkezésének hiányában a rá vonatkozó jogi kötelezettség teljesítése céljából vagy az adatkezelő biztosító, vagy harmadik személy jogos érdekének érvényesítése céljából, ha ezen érdek érvényesítése a személyes adatok védelméhez fűződő jog korlátozásával arányban áll további külön hozzájárulás nélkül, valamint az érintett hozzájárulásának visszavonását követően is kezelheti.

Az ügyfél a biztosítási ajánlat, biztosítási szerződés, illetve a titoktartás alóli felmentésről szóló nyilatkozat aláírásával hozzájárul az adatainak a jelen „Tudnivalókban”, illetve a szerződésben meghatározottak szerinti kezeléséhez.

3. A kezelt adatok meghatározása (biztosítási titokkörök)

- Az ügyfél személyi adatai, a nem természetes személyek adatai;
- a biztosított vagyontárgyak jellemző adatai és értéke, a kockázatalbírálás adatai;
- élet-, baleset-, betegség- és felelősségbiztosításnál az egészségi állapottal összefüggő adatok;
- a kifizetett biztosítási szolgáltatás és kártérítés összege, a kifizetés ideje;
- a biztosítási szerződéssel, létrejöttével, módosításával, nyilvántartásával, a szolgáltatással összefüggő, valamint a szolgáltatás teljesítéséhez szükséges összes lényeges tény és körülmény.

Az a-b. pontokba tartozó, a biztosítási ajánlaton szereplő adatok, valamint a c. pontban meghatározott adatok nélkülözhetetlenek a szerződés megkötéséhez, illetve a szolgáltatás teljesítéséhez.

Az adatszolgáltatás minden adat vonatkozásában önkéntes, de a fentebb megjelölt adatok hiánya a kockázat meghatározását lehetetlenné teszi, amely a biztosítási ajánlat visszautasítását vonhatja maga után.

Az ügyfél egészségi állapotával összefüggő adatokat a biztosító a Bit. 155.§ (1) bekezdésében meghatározott célokból, az egészségügyi és a hozzájuk

kapcsolódó személyes adatok kezeléséről szóló 1997. évi XLVII. törvény rendelkezései szerint, kizárólag az érintett írásbeli hozzájárulásával kezelheti.

A biztosító kizárólag automatizált adatfeldolgozással az érintett személyes jellemzőinek értékelésén alapuló döntés meghozatalára is jogosult, ha a döntést a szerződés megkötése vagy teljesítése során hozták, feltéve, hogy azt az érintett kezdeményezte. Az automatizált adatfeldolgozással kapcsolatos döntés esetén a biztosító az érintettet – kérelmére – tájékoztatja az alkalmazott módszerrel és annak lényegéről, valamint lehetőséget biztosít az érintettnek álláspontja kifejtésére.

A biztosító az ügyfél hozzájárulása esetén a tevékenységéhez kapcsolódó információkról hírlevélben, e-mailen tájékoztatást adhat az ügyfeleinek. A biztosító vagy vele szerződéses kapcsolatban álló biztosításközvetítő az ügyfél hozzájárulása esetén e-mailen, telefonon, személyesen megkeresheti az ügyfelet ajánlattétel céljából, vagy közvetlen üzletszerzést célzó küldeményt juttathat el a részére.

Amennyiben az ügyfél nem kívánja, hogy a biztosító a továbbiakban ajánlataival megkeresse, az info@groupamadirekt.hu e-mail címre, illetve az 1380 Budapest, Pf. 1049 postai címre, küldött levelével korlátozásmentesen leiratkozhat.

4. A biztosítási titoknak minősülő személyes adatok kezelésénél az alábbiak szerint jár el a biztosító

4.1. A biztosítási titok tekintetében, időbeli korlátozás nélkül – ha törvény másként nem rendelkezik – titoktartási kötelezettség terheli a biztosító tulajdonosait, vezetőit, alkalmazottait és mindazokat, akik ahhoz a biztosítóval kapcsolatos tevékenységük során bármilyen módon hozzájutottak.

4.2. Biztosítási titok csak akkor adható ki harmadik személynek, ha

a. a biztosító ügyfele vagy annak törvényes képviselője a kiszolgáltatható biztosítási titokkört pontosan megjelölve, erre vonatkozóan írásban felmentést ad,

b. a Bit. alapján a titoktartási kötelezettség nem áll fenn.

4.3. A Bit. 157.§ (1) bekezdése alapján a biztosítási titok megtartásának kötelezettsége nem áll fenn

a. a feladatkörében eljáró Felügyelettel;

b. a folyamatban lévő büntetőeljárás keretében eljáró nyomozó hatósággal és ügyészséggel, továbbá az általuk kirendelt szakértővel;

c. büntetőügyben, polgári ügyben, valamint a csődeljárás, illetve a felszámolási eljárás ügyében eljáró bírósággal, a bíróság által kirendelt szakértővel, továbbá a végrehajtási ügyben eljáró önálló bírósági végrehajtóval;

d. a hagyatéki ügyben eljáró közjegyzővel, továbbá az általa kirendelt szakértővel;

e. a Bit. 157.§ (2) bekezdésben foglalt esetekben az adóhatósággal;

f. a feladatkörében eljáró nemzetbiztonsági szolgálattal;

g. a feladatkörében eljáró Gazdasági Versenyhivatallal;

h. a feladatkörében eljáró gyámhatósággal;

i. az egészségügyről szóló 1997. évi CLIV. törvény 108.§ (2) bekezdésében foglalt egészségügyi hatósággal;

j. a külön törvényben meghatározott feltételek megléte esetén a titkoszolgálati eszközök alkalmazására, titkos információgyűjtésre felhatalmazott szervekkel;

k. a viszontbiztosítóval, valamint közös kockázatvállalás (együttbiztosítás) esetén a kockázatvállaló biztosítókkal;

l. az e törvényben szabályozott adattovábbítások során átadott adatok tekintetében a kötvénynyilvántartást vezető kötvénynyilvántartó szervekkel;

m. az állományátruházás keretében átadásra kerülő biztosítási szerződési állomány tekintetében az átvevő biztosítóval;

n. a kárrendezéshez és a megtérítési igény érvényesítéséhez szükséges adatok tekintetében, továbbá ezek egymásközi átadásával kapcsolatban a Kártalanítási Számlát, illetve a Kártalanítási Alapot kezelő szervezettel, a Nemzeti Irodával, a levelezővel, az Információs Központtal, a Kártalanítási Szervezettel, a kárrendezési megbízottal és a kárképviselővel, illetve a károkozóval, amennyiben az önrendelkezési jogával élve a közúti közlekedési balesetével kapcsolatos kárrendezés kárfelvételi jegyzőkönyvéből a balesetben érintett másik jármű javítási adataihoz kíván hozzáférni;

o. a kiszervezett tevékenység végzéséhez szükséges adatok tekintetében a kiszervezett tevékenységet végzővel;

p. fióktelep esetében – ha a magyar jogszabályok által támasztott követelményeket kielégítő adatkezelés feltételei minden egyes adatra nézve teljesülnek, valamint a harmadik országbeli biztosító székhelye szerinti állam rendelkezik a magyar jogszabályok által támasztott követelményeket kielégítő adatvédelmi jogszabállyal – a harmadik országbeli biztosítóval, biztosításközvetítővel, szaktanácsadóval;

q. a feladatkörében eljáró alapvető jogok biztosával;

r. a feladatkörében eljáró Nemzeti Adatvédelmi és Információszabadság Hatósággal;

s. a bonus-malus rendszer, az abba való besorolás, illetve a káresek igazolásának részletes szabályairól szóló rendeletben meghatározott kártörténeti adatra és bonus-malus besorolásra nézve a rendeletben szabályozott esetekben a biztosítóval

szemben, ha az a.-j., n. és s. pontban megjelölt szerv vagy személy írásbeli megkereséssel fordul hozzá, amely tartalmazza az ügyfél nevét vagy a biztosítási szerződés megjelölését, a kért adatok fajtáját, az adatkérés célját és jogalapját, azzal, hogy a k.-m. és p.-r. pontban megjelölt szerv vagy személy kizárólag a kért adatok fajtáját, az adatkérés célját és jogalapját köteles megjelölni. A cél és a jogalap igazolásának minősül az adat megismerésére jogosító jogszabályi rendelkezés megjelölése is.

A Bit. 157.§ (2) bekezdése szerint az (1) bekezdés e. pontja alapján a biztosítási titok megtartásának kötelezettsége abban az esetben nem áll fenn, ha adóügyben, az adóhatóság felhívására a biztosítót törvényben meghatározott körben nyilatkozattételi kötelezettség, illetve, ha biztosítási szerződésből eredő adókötelezettség alá eső kifizetésről törvényben meghatározott adatszolgáltatási kötelezettség terheli.

A biztosítási titoktartási kötelezettség az eljárás keretén kívül a fentebb meghatározott szervek alkalmazottaira is kiterjed.

Az adóhatósággal szemben a biztosítási titok megtartásának kötelezettsége abban az esetben nem áll fenn, ha adóügyben, az adóhatóság felhívására a biztosítót törvényben meghatározott körben nyilatkozattételi kötelezettség, illetve, ha biztosítási szerződésből eredő adókötelezettség alá eső kifizetésről törvényben meghatározott adatszolgáltatási kötelezettség terheli.

Nem jelenti a biztosítási titok sérelmét a biztosító által az adóhatóság felé történő adatszolgáltatás a Magyarország Kormánya és az Amerikai Egyesült Államok Kormánya között a nemzetközi adóügyi megfelelés előmozdításáról és a FATCA szabályozás végrehajtásáról szóló Megállapodás kihirdetéséről, valamint az ezzel összefüggő egyes törvények módosításáról szóló 2014. évi XIX. törvény (a továbbiakban: FATCA-törvény) alapján az adó- és egyéb közterhekkel kapcsolatos nemzetközi közgazgatási együttműködés egyes szabályairól szóló 2013. évi XXXVII. törvény (a továbbiakban: Aktv.) 43/B–43/C.§-ában foglalt kötelezettség teljesítéséhez.

4.4. A biztosító a nyomozó hatóság, a nemzetbiztonsági szolgálat és az ügyészség írásbeli megkeresésére akkor is köteles haladéktalanul tájékoztatást adni, ha adat merül fel arra, hogy a biztosítási ügylet

a. a 2013. június 30-ig hatályban volt 1978. évi IV. törvényben foglaltak szerinti kábítószerrel visszaéléssel, új pszichoaktív anyaggal visszaéléssel, terrorcselekménnyel, robbanóanyaggal vagy robbantószerrel visszaéléssel, lőfegyverrel vagy lőszerrel visszaéléssel, pénzmosással, bünszövetségben vagy bünszervezetben elkövetett bűncselekménnyel;

b. a 2013. július 1-jétől hatályos a Büntető Törvénykönyvről szóló 2012. évi C. törvény szerinti kábítószer-keresedelemmel, kábítószer birtoklásával, kóros szenvedélykeltéssel vagy kábítószer készítésének elősegítésével, új pszichoaktív anyaggal visszaéléssel, terrorcselekménnyel, terrorcselekmény feljelentésének elmulasztásával, terrorizmus finanszírozásával, robbanóanyaggal vagy robbantószerrel visszaéléssel, lőfegyverrel vagy lőszerrel visszaéléssel, pénzmosással, bünszövetségben vagy bünszervezetben elkövetett bűncselekménnyel

van összefüggésben.

A biztosító a nyomozó hatóságot a „halaszthatatlan intézkedés” jelzéssel el látott, külön jogszabályban előírt ügyési jóváhagyást nélkülöző megkeresésére is köteles tájékoztatni az általa kezelt, az adott üggyel összefüggő, biztosítási titoknak minősülő adatokról.

A biztosítási titok megtartásának kötelezettsége nem áll fenn abban az esetben, ha a biztosító, biztosításközvetítő és a biztosítási szaktanácsadó az Európai Unió által elrendelt pénzügyi és vagyoni korlátozó intézkedések végre-

hajtásáról szóló törvényben meghatározott bejelentési kötelezettségének tesz eleget.

Nem jelenti a biztosítási titok és az üzleti titok sérelmét a felügyeleti ellenőrzési eljárás során az összevont alapú felügyelet esetében a csoportvizsgálati jelentésnek a pénzügyi csoport irányító tagja részére történő átadása.

A biztosítási titok megtartásának kötelezettsége nem áll fenn abban az esetben, ha

- a magyar bűnüldöző szerv – nemzetközi kötelezettségvállalás alapján külföldi bűnüldöző szerv írásbeli megkeresésének teljesítése céljából – írásban kér biztosítási titoknak minősülő adatot a biztosítótól;
- a pénzügyi információs egységként működő hatóság a pénzmosás és a terrorizmus finanszírozása megelőzéséről és megakadályozásáról szóló törvényben meghatározott feladatkörében eljárva vagy külföldi pénzügyi információs egység írásbeli megkeresésének teljesítése céljából írásban kér biztosítási titoknak minősülő adatot a biztosítótól.

4.5. Nem jelenti a biztosítási titok sérelmét a biztosító által a harmadik országbeli biztosítóhoz vagy harmadik országbeli adatfeldolgozó szervezethez (harmadik országbeli adatkezelő) történő adattovábbítás abban az esetben:

- ha a biztosító ügyfele (adatalany) ahhoz írásban hozzájárult, vagy
- ha – az adatalany hozzájárulásának hiányában – az adattovábbításnak törvényben meghatározott adatköre, célja és jogalapja van, és a harmadik országban a személyes adatok védelmének megfelelő szintje az információs önrendelkezési jogról és az információszabadságról szóló 2011. évi CXII. törvény 8.§ (2) bekezdésében meghatározott bármely módon biztosított.

A biztosítási titoknak minősülő adatoknak másik tagállamba történő továbbítása esetén a belföldre történő adattovábbításra vonatkozó rendelkezéseket kell alkalmazni.

4.6. Nem jelenti a biztosítási titok sérelmét az olyan összesített adatok szolgáltatása, amelyből az egyes ügyfelek személye vagy üzleti adata nem állapítható meg; fióktelep esetében a külföldi székhelyű vállalkozás székhelye (főirodája) szerinti felügyeleti hatóság számára a felügyeleti tevékenységhez szükséges adattovábbítás, ha az megfelel a külföldi és a magyar felügyeleti hatóság közötti megállapodásban foglaltaknak; a jogalkotás megalapozása és a hatásvizsgálatok elvégzése céljából a miniszter részére személyes adatnak nem minősülő adatok átadása, a Bit. nyolcadik részének III. és III/A. fejezetében, a pénzügyi konglomerátumok kiegészítő felügyeletéről szóló törvényben foglalt rendelkezések teljesítése érdekében történő adatátadás.

A fentebb meghatározott adatok átadását a biztosító a biztosítási titok védelmére hivatkozva nem tagadhatja meg.

A biztosító a 4.2.–4.6. pontokban meghatározott esetekben és szervezetek felé az ügyfelek személyes adatait a Bit-ben foglaltak szerint továbbíthatja.

4.7. Az adattovábbítási nyilvántartásban szereplő személyes adatokat az adattovábbítástól számított 5 év elteltével, a Bit. 154.§-a alá eső adatok vagy az adatvédelmi törvény szerint különleges adatnak minősülő adatok továbbítása esetén 20 év elteltével törölni kell.

4.8. Az elhunyt személyhez kapcsolódó adatok kezelésére a személyes adatok kezelésére vonatkozó jogszabályi rendelkezések az irányadók. Az elhunyt személlyel kapcsolatba hozható adatok tekintetében az érintett jogait az elhunyt örököse, illetve a biztosítási szerződésben nevesített jogosult is gyakorolhatja.

4.9. A biztosító, biztosításközvetítői és szaktanácsadói vállalkozás jogutód nélküli megszűnése esetén a biztosító, biztosításközvetítői és szaktanácsadói vállalkozás által kezelt üzleti titkot tartalmazó irat a keletkezésétől számított 60 év múlva levéltári kutatások céljára felhasználható. Nem lehet üzleti titokra vagy biztosítási titokra hivatkozással visszatartani az információt a közérdekű adatok nyilvánosságára és a közérdekből nyilvános adatra vonatkozó, külön törvényben meghatározott adatszolgáltatási kötelezettség esetén. Az üzleti titokra és a biztosítási titokra egyebekben a Ptk-ban foglaltakat kell megfelelően alkalmazni.

4.10. Biztosítók egymás közötti adatátadására vonatkozó szabályok (a Bit. 2015. január 1-jétől hatályos 161/A.§-a alapján)

A Bit. 2015. január 1-jétől hatályos rendelkezése lehetővé teszi a biztosítók számára, hogy a veszélyközösség érdekeinek a megóvása érdekében – a jogszabályokban foglalt vagy a szerződésben vállalt kötelezettségeik teljesítése

során a szolgáltatások jogszabályoknak és szerződésnek megfelelő teljesítése, a biztosítási szerződésekkel kapcsolatos visszaélések megakadályozása céljából – megkereséssel forduljanak más biztosítóhoz a megkeresett biztosító által – a Bit. 155.§ (1) bekezdésében meghatározottak szerint, a biztosítási termék sajátosságainak a figyelembevételével – kezelte a Bit. 161/A.§ (3)-(6) bekezdésben meghatározott adatok vonatkozásában, feltéve, hogy a kérő (megkereső) biztosító erre vonatkozó jogosultsága a biztosítási szerződésben rögzítésre került.

A megkeresés és annak teljesítése nem minősül a biztosítási titok megsértésének. A megkereső biztosító felelős a Bit. 161/A.§ (1) bekezdésében meghatározott megkeresési jogosultság tényének fennállásáért.

A Bit. 161/A.§ (3)-(6) bekezdése biztosítási ágazatonként meghatározza, hogy a megkereső biztosító a különböző ágazatokhoz tartozó szerződés megkötésével vagy teljesítésével kapcsolatban milyen adatokat kérhet. A biztosítási szerződés típusától (ágazati besorolásától) függően átadhatók a szerződő, biztosított, kedvezményezett, károsult személy azonosító adatai, a biztosított személy adatfelvételtől, a szerződéses kockázattal kapcsolatos egészségi állapotára vonatkozó adatok, a biztosított vagyontárgyak, követelések vagy vagyoni jogok beazonosításához szükséges adatok, korábbi biztosítási eseményre vonatkozó adatok, a megkeresett biztosítónál megkötött szerződés megkötésével kapcsolatban felmerült kockázat felméréséhez szükséges adatok, valamint a megkeresett biztosítónál megkötött szerződés alapján teljesítendő szolgáltatások jogalapjának vizsgálatához szükséges adatok.

Felelősségbiztosítási ágazatba tartozó biztosítási szerződések esetében a károsult személy előzetes hozzájárulása esetén lehetőség van a kárigényt, illetve sérelemdíj iránti igényt érvényesítő személy adatfelvételtől, valamint a szerződéses kockázattal kapcsolatos egészségi állapotára vonatkozó, valamint e személyt, illetve a károsodott vagyontárgyat érintő korábbi, ugyan ezen ágazathoz tartozó szerződéssel kapcsolatos biztosítási eseményre vonatkozó adatok átadására is. Szárazföldi jármű-casco, valamint önálló szárazföldi járművekkel összefüggő felelősség ágazatba tartozó biztosítások esetében – ez utóbbiaknál a károsult előzetes hozzájárulása nélkül is – lehet kérni másik biztosítótól a járműazonosító adatok (rendszerű, alvászám) alapján az adott járművet érintően bekövetkezett biztosítási eseményre, az elvégzett kárfelvétel tényeire, a kár összegére vonatkozó adatokat.

A megkeresett biztosító a jogszabályoknak megfelelő megkeresés szerinti adatokat a megkeresésben meghatározott megfelelő határidőben, ennek hiányában a megkeresés kézhezvételétől számított tizenöt napon belül köteles átadni a megkereső biztosítónak.

A megkereső biztosító a megkeresés eredményeként tudomására jutott adatot a kézhezvételt követő kilencven napig kezelheti. Abban az esetben azonban, ha a megkeresés eredményeként a megkereső biztosító tudomására jutott adat e biztosító jogos érdekeinek az érvényesítéséhez szükséges, az adatkezelés időtartama meghosszabbodik az igény érvényesítésével kapcsolatban indult eljárás befejezéséig. Ha a megkeresés eredményeként a megkereső biztosító tudomására jutott adat e biztosító jogos érdekeinek az érvényesítéséhez szükséges, és az igény érvényesítésével kapcsolatban az eljárás megindítására az adat megismerését követő egy évig nem került sor, az adat a megismerését követő egy évig kezelhető.

A megkereső biztosító a jelen pont szerinti megkeresés és a megkeresés teljesítésének tényéről, továbbá az abban szereplő adatok köréről a megkereséssel érintett ügyfelet a biztosítási időszak alatt legalább egyszer értesíti, továbbá az ügyfelet, kérelmére az Infotv-ben szabályozott módon tájékoztatja. Ha a megkereső biztosító az adatok kezelésének törvényi határidejére figyelemmel már nem kezeli az adatokat, akkor az Infotv. alapján tájékoztatást kérő ügyfelet ennek a tényéről kell tájékoztatni.

5. Az adatkezelés időtartama

A biztosító a személyes adatokat a biztosítási jogviszony fennállásának idején, valamint azon időtartam alatt kezelheti, ameddig a biztosítási, illetve a megbízási jogviszonnyal kapcsolatban igény érvényesíthető.

A biztosító a létre jött biztosítási szerződéssel kapcsolatos személyes adatokat addig kezelheti, ameddig a szerződés létrejöttének meghiúsulásával kapcsolatban igény érvényesíthető.

A biztosító, a biztosításközvetítő és a biztosítási szaktanácsadó köteles töröl-

ni minden olyan, ügyfeleivel, volt ügyfeleivel vagy létre nem jött szerződéssel kapcsolatos személyes adatot, amelynek kezelése esetében az adatkezelési cél megszűnt, vagy amelynek kezeléséhez az érintett hozzájárulása nem áll rendelkezésre, illetve amelynek kezeléséhez nincs törvényi jogalap.

6. Az adatkezelésre vonatkozó egyéb rendelkezések

6.1. Az ügyfelek adatait a biztosító a saját informatikai rendszerében, számítógépes úton is kezeli.

6.2. A biztosító az adatkezelés során betartja az Infotv., a Bit., valamint az egyéb hatályos jogszabályok rendelkezéseit.

6.3. A biztosító az ügyfél kérésére a biztosító által vezetett nyilvántartásokban tárolt saját adatairól, annak kezeléséről tájékoztatást ad, az ügyfél által kezdeményezett adathelyesbítéseket nyilvántartásaiban átvezeti a törvényi feltételek fennállása esetén törli, illetve zárolja az adatot. Az ügyfél kérésére a biztosító tájékoztatást ad az ügyfél általa kezelt, illetve az általa vagy a rendelkezése szerint megbízott adatfeldolgozó által feldolgozott adataitól, azok forrásáról, az adatkezelés céljáról, jogalapjáról, időtartamáról, az adatfeldolgozó nevééről, címéről és az adatkezeléssel összefüggő tevékenységéről, továbbá – az ügyfél személyes adatainak továbbítása esetén – az adattovábbítás jogalapjáról és címzettjéről.

6.4. Az ügyfél élhet az Infotv-ben biztosított egyéb jogaival (pl. tiltakozási jog, bírósági jogérvényesítés) is.

Az ügyfél tiltakozhat személyes adatainak kezelése ellen,

- ha a személyes adatok kezelése vagy továbbítása kizárólag az adatkezelőre vonatkozó jogi kötelezettség teljesítéséhez vagy az adatkezelő vagy harmadik személy jogos érdekének érvényesítéséhez szükséges, kivéve kötelező adatkezelés esetén;
- ha a személyes adat felhasználása vagy továbbítása közvetlen üzletszerzés, közvélemény-kutatás vagy tudományos kutatás céljára történik, valamint
- törvényben meghatározott egyéb esetben.

Az ügyfél a jogainak megsértése esetén vagy, ha az adatkezelőnek a tiltakozási jog gyakorlásával összefüggésben hozott döntésével nem ért egyet, bírósághoz fordulhat.

6.5. Kártérítés, sérelemdíj

Ha az adatkezelő az érintett adatainak jogellenes kezelésével vagy az adatbiztonság követelményeinek megszegésével másnak kárt okoz, köteles azt megtéríteni. Ha az adatkezelő az érintett adatainak jogellenes kezelésével vagy az adatbiztonság követelményeinek megszegésével az érintett személyiségi jogát megsérti, az érintett az adatkezelőtől sérelemdíjat követelhet. Az érintettel szemben az adatkezelő felel az adatfeldolgozó által okozott kárért és az adatkezelő köteles megfizetni az érintettnek az adatfeldolgozó által okozott személyiségi jogsértés esetén járó sérelemdíjat is. Az adatkezelő mentesül az okozott kárért való felelősség és a sérelemdíj megfizetésének kötelezettsége alól, ha bizonyítja, hogy a kárt vagy az érintett személyiségi jogának sérelmét az adatkezelés körén kívül eső elháríthatatlan ok idézte elő. Nem kell megtéríteni a kárt és nem követelhető a sérelemdíj annyiban, amennyiben a kár a károsult vagy a személyiségi jog megsértésével okozott jogsérelem az érintett szándékos vagy súlyosan gondatlan magatartásából származott.

6.6. A biztosító az adatkezelési műveleteket úgy tervezi meg és hajtja végre, hogy az adatkezelésre vonatkozó szabályok alkalmazása során biztosítsa az érintettek magánszférajának védelmét. A biztosító gondoskodik az adatok biztonságáról, és megteszi azokat a technikai és szervezési intézkedéseket és kialakítja azokat az eljárási szabályokat, amelyek az adat- és titokvédelmi szabályok érvényre juttatásához szükségesek.

Az adatokat a biztosító védi a jogosulatlan hozzáférés, megváltoztatás, továbbítás, nyilvánosságra hozatal, törlés vagy megsemmisítés, valamint a véletlen megsemmisülés és sérülés, továbbá az alkalmazott technika megváltozásából fakadó hozzáférhetetlenné válás ellen.

6.7. A jelen „Tudnivalók”-ban hivatkozott jogszabályok megtekinthetők a www.groupamagarancia.hu honlapon.

6.8. Az Infotv. 65.§ (1) bekezdése alapján a Nemzeti Adatvédelmi és Információszabadság Hatóság az adatkezelő személyes adatokra vonatkozó adatkezeléseiről az érintettek tájékozódásának elősegítése érdekében hatósági nyilvántartást vezet (adatvédelmi nyilvántartás). A biztosító által bejelentett

adatkezeléseket a Nemzeti Adatvédelmi és Információszabadság Hatóság NAIH – 59292-59318/2012., NAIH – 78398/2014. adatkezelési számokon vette nyilvántartásba.

7. Az adatok továbbítása, adatfeldolgozók

A Bit. 157.§ (1) bekezdésének o. pontja alapján a biztosítási titok megtartásának kötelezettsége nem áll fenn a kiszervezett tevékenység végzéséhez szükséges adatok tekintetében a kiszervezett tevékenységet végzővel szemben. A kiszervezett tevékenységet végzők részére a biztosító az ügyfelek személyes adatait továbbíthatja.

Tájékoztatjuk, hogy a biztosító részére különösen az alábbi szervezetek/személyek végeznek az ügymenet kiszervezése során tevékenységet:

Kiszervezett tevékenységet végzők	Adatátadás célja, tevékenység
nyomdák, posta	az ügyfeleket tájékoztató levelek, nyomtatványok előállítás, csekkek nyomtatása és azok ügyfelek felé történő továbbítása
kárszakértők, autókéreskedők, javítók	kárfelvétel, kárfelmérés, kárigény elbírálása
igazságügyi szakértők	szolgáltatási igény elbírálása, szakértői tevékenység
ügyvédek	a biztosító jogi képviselete
orvosok	kockázat és szolgáltatási igény elbírálása
magánnyomozók	kárbejelentés ellenőrzése
követeléskezelő cégek	követelések kezelése, behajtása
programozók, számítástechnikai tevékenységet végző cégek	programozás, szoftverkészítés, adatfeldolgozás

Az ügymenet kiszervezését végző fontosabb jogalanyokra, szervezetekre, az általuk végzett tevékenység leírására vonatkozó tájékoztató megtekinthető a biztosító ügyfélszolgálati irodáiban és a www.groupamagarancia.hu honlapon is.

A biztosítóval kötött szerződés alapján kizárólag a kiszervezett tevékenység végzéséhez szükséges célokra használhatóak a biztosítótól kapott adatok. A kiszervezett tevékenységet végzők az adat- és titokvédelemre vonatkozó jogszabályokat kötelesek betartani. A biztosítási titok megőrzésére vonatkozó kötelezettséget, felelősséget és a titok megtartása érdekében teendő intézkedéseket a velük kötött szerződés is biztosítja. A kiszervezett tevékenységgel harmadik személynek okozott kárért a biztosító felelős és a biztosító köteles a felmerült sérelemdíjat megfizetni.

A biztosító megbízása alapján eljáró függő biztosításközvetítő (ügynök) a biztosító adatfeldolgozójának minősül.

8. A biztosítási szerződéssel kapcsolatos panaszok kezelése

Jelen szerződési feltételekkel kapcsolatban felmerülő esetleges kérdés, panasz esetén személyesen a biztosító ügyfélszolgálati irodáiban dolgozó munkatársaihoz fordulhat. Ügyfélszolgálati irodáink elérhetőségéről a www.groupamagarancia.hu weboldalunkon tájékozódhat. Telefonon keresztül a biztosító TeleCenter +36 1 467 3500 telefonszámán, illetve elektronikus levélben a www.groupamagarancia.hu weboldal „Írjon nekünk” menüpontjában is állunk rendelkezésére. Amennyiben írásban kíván bejelentést tenni azt az 1380 Budapest, Pf. 1049 levélcímen és a +36 1 361 0091 telefonszámon is megteheti.

A biztosító felett a szakmai felügyeletet a Magyar Nemzeti Bank gyakorolja. A Magyar Nemzeti Bank Pénzügyi Fogyasztóvédelmi Központ elérhetőségei: 1013 Budapest, Krisztina körút 39., levélcím: 1534 Budapest, BKKP Pf. 777, központi telefonszáma: +36 1 489 9100, helyi tarifával hívható telefonszám: +36 40 203 776, központi fax: +36 1 489 9102, e-mail: ugyfelszolgalat@mnbb.hu.

A Magyar Nemzeti Bankról szóló 2013. évi CXCV. törvényben foglalt fogyasztóvédelmi rendelkezések megsértése esetén a Magyar Nemzeti Banknál fogyasztóvédelmi eljárást kezdeményezhet, vagy a szerződés létrejöttével, ér-

vényességével, joghatásaival és megszűnésével, továbbá a szerződésszegéssel és annak joghatásaival kapcsolatos jogvita esetén bírósághoz fordulhat, vagy – amennyiben Ön fogyasztó – a Pénzügyi Békéltető Testület (levélcím: 1525 Budapest, BKKP Pf. 172, telefon: +36 1 489 9700, e-mail: pbt@mnb.hu) eljárást kezdeményezheti. A permegelőző eljárások közül közvetítői eljárást is kezdeményezhet a közvetítői tevékenységről szóló 2002. évi LV. törvény alapján. A bíróság eljárására a polgári perrendtartásról szóló 1952. évi III. törvény rendelkezései irányadóak. Panaszkezelésre vonatkozó további részletes információk, a biztosító Panaszkezelési Szabályzata megtekinthetőek a www.groupamagarancia.hu weboldal „fogyasztóvédelem” menüpontjában.

9. Tájékoztató a FATCA-törvény alapján fennálló kötelezettségekről

Jelen tájékoztató a Bit. 167/D. § (1) bekezdésében szereplő írásbeli tájékoztatói kötelezettség teljesítését célozza.

A biztosító, mint a FATCA-törvény szerinti ún. Jelentő Magyar Pénzügyi Intézmény köteles az ún. készpénz egyenértékkel rendelkező biztosítások (tőkegyűjtéses életbiztosítások, a FATCA-törvény szerint pénzügyi számlák) vonatkozásában elvégezni a számlatulajdonos FATCA-törvényben foglalt Megállapodás (a továbbiakban: FATCA Megállapodás) I. számú Melléklete szerinti illetőségének megállapítására irányuló vizsgálatot (a továbbiakban: illetőségvizsgálat).

A FATCA Megállapodás értelmében az illetőségvizsgálat során a természetes személy ügyfél köteles az arra vonatkozó adatait, illetve nyilatkozatát a biztosító rendelkezésére bocsátani, hogy adóügyi szempontból belföldi illetőségű-e az Egyesült Államokban (ebből a szempontból egy egyesült államokbe-

li állampolgár adózás tekintetében belföldi illetőségűnek minősül az Egyesült Államokban még akkor is, ha a számlatulajdonos egy másik országban szintén adózási kötelezettség alá esik), illetve a jogi személy ügyfél köteles nyilatkozni arról, hogy a FATCA-törvényben meghatározott kategóriák közül melyikbe tartozik.

Az illetőségvizsgálat eredménye alapján a biztosító egy pénzügyi számlát (életbiztosítási szerződést) az Egyesült Államoknak Jelentendő Számlaként, vagy Nem Jelentendő Számlaként azonosít.

A biztosító a pénzügyi számlát a FATCA-törvényben meghatározott Egyesült Államoknak Jelentendő Számlaként minősíti, amennyiben az ügyfél az illetőségvizsgálat elvégzéséhez nem járul hozzá, vagy az illetőségvizsgálat más okból sikertelen.

Az illetőségvizsgálathoz szükséges nyilatkozatok beszerzésére a pénzmossási ügyfél-azonosítási kötelezettség lefolytatásával együtt, a 2214-es sorszámú nyomtatvány kitöltésével kerül sor.

A FATCA-törvény értelmében, az Aktv. 43/B–43/C.§-ában meghatározott szabályok alapján az illetőségvizsgálat keretében Egyesült Államoknak Jelentendő Számlaként azonosított életbiztosításról és számlatulajdonosának adatairól a biztosító évente, az adóévet követő év június 30-ig köteles a Nemzeti Adó- és Vámhivatalt (NAV) tájékoztatni a Magyarország Kormánya és az Egyesült Államok Kormánya közötti információcsere teljesülése érdekében. Az Aktv. 43/B–43/C.§-a szerinti adatszolgáltatás esetén az adatszolgáltatás tényéről a biztosító a számlatulajdonost az adatszolgáltatás teljesítésétől számított 30 napon belül írásban tájékoztatja.

A számlatulajdonost a biztosító felé 5 munkanapon belül változásbejelentési kötelezettség terheli, amennyiben adataiban – így különösen, melyek adóügyi illetőségét befolyásolják – változás következik be.